

Astra Tech Implant System®

Руководство и каталог продукции

Навигационная хирургия

Планирование установки имплантатов и ортопедической конструкции в программном обеспечении с использованием системы имплантатов

Astra Tech Implant System® EV



Простота без компромиссов

В основе философии системы имплантатов Astra Tech Implant System EV лежит ряд естественных зубов. Этот конкретизируемый для каждого отдельного случая подход «crown-down» поддерживается интуитивно понятным хирургическим протоколом и простым ортопедическим рабочим процессом, обеспечивая большую уверенность и удовлетворенность результатом всех участников процесса лечения.

- Разнообразные конструкции имплантатов, в том числе прямые, конические, скошенные, короткие, узкие и широкие, с использованием одного-единственного хирургического лотка.
- Гибкие протоколы сверления, обеспечивающие требуемую первичную стабильность.
- Реставрационные компоненты, в том числе круглые и треугольные, поддерживающие формирование мягких тканей.
- Уникальный интерфейс с установкой следующих компонентов только в одном положении:
 - максимально индивидуализированных абатментов Atlantis;
 - автоматически направляемых компонентов для снятия оттисков, для точной посадки которых достаточно одной руки.

Основой системы имплантатов Astra Tech Implant System EV является уникальный комплекс биоуправления Astra Tech Implant System BioManagement Complex, для которого документально подтверждены долгосрочные эстетические результаты и сохранение уровня кости в области шейки имплантата.



Astra Tech Implant System®

СОДЕРЖАНИЕ

Введение

Протокол сверления	4
Ассортимент имплантатов	4
Имплантат OsseoSpeed® Profile EV	5
Концепция лотка	6
Навигационная хирургия: лоток и руководство по протоколу сверления — Proline	8
Шаблон Simplant® SAFE Guide	9

Подготовка ложа имплантата

Обзор хирургических компонентов и инструментов	10
Immediate Smile® для системы имплантатов Astra Tech Implant System® EV	13
Система фиксации	15
Протокол сверления для прямых и конических имплантатов OsseoSpeed® EV	16
Пошаговое описание установки имплантата: OsseoSpeed® EV	17
Пошаговое описание: Немедленная временная реставрация	22
Навигационная хирургия — конструктивные особенности	24
Подробный обзор протокола сверления для OsseoSpeed® EV	26

Каталог продукции

Один хирургический лоток — два варианта накладок	28
Препарирование кортикальной кости	31
Альтернативные методы препарирования губчатой кости	32
Система фиксации	34
Инструкции по очистке и стерилизации	35
Рекомендуемое усилие фиксации	36
Информация о символах на этикетках и инструкции по применению	36

Данное руководство предназначено для врачей, прошедших соответствующее теоретическое и практическое обучение хирургической и ортопедической дентальной имплантации. Врачи должны постоянно повышать квалификацию и быть в курсе последних тенденций и методов лечения в сфере дентальной имплантологии.

В этом руководстве рассматривается только дополнительная информация, необходимая для работы с навигационной хирургией с использованием Astra Tech Implant System EV. Все другие инструкции и (или) полное описание системы имплантатов Astra Tech Implant System EV — информацию по установке имплантата, о реставрационных процедурах и всех необходимых инструментах и компонентах — см. в руководстве по проведению хирургических процедур, руководстве по имплантатам OsseoSpeed Profile EV, руководствах по реставрации с цементной фиксацией, с винтовой фиксацией и на аттачментах, и в каталоге продукции Astra Tech Implant System EV.

На некоторых рынках данные изделия могут быть не согласованы с регуляторными органами / отсутствовать в продаже / не иметь лицензии. За информацией о текущем ассортименте и наличии изделий обращайтесь в местное представительство компании Dentsply Sirona.

Для улучшения читаемости документа компания Dentsply Sirona не использует символы ® и ™ в основном тексте. Тем не менее компания Dentsply Sirona не отказывается от своих прав на товарные знаки, и данный документ не может быть истолкован иначе. Иллюстрации изделий приведены не в масштабе.



Протокол сверления

Плотность и ориентация трабекул в губчатой кости различаются в зависимости от пациента и конкретного участка кости. Из-за этих различий сопротивление и первичная стабильность при установке имплантата могут восприниматься по-разному.

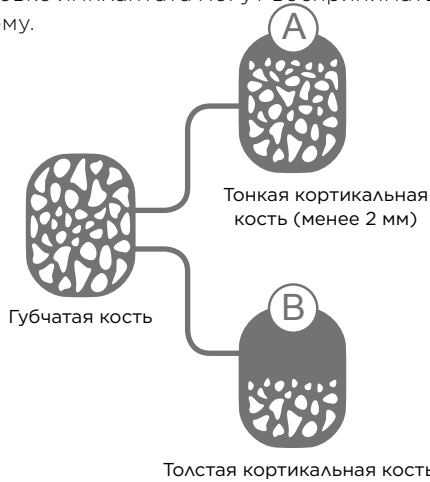

Маргинальная кортикальная кость, как правило, однородна по качеству, но может отличаться по толщине, что требует использования адаптивного метода препарирования.

Гибкий протокол сверления обеспечивает требуемую первичную стабильность имплантата при различном качестве кости, благодаря чему можно сверлить прямые или ступенчатые остеотомические отверстия. Ступенчатое остеотомическое отверстие обеспечивает апикальный контакт с костью, если это показано для повышенной первичной стабильности.

- В мягкой кости обеспечение апикального контакта с костью с помощью ступенчатого остеотомического отверстия может быть показано, если требуется повышенная первичная стабильность.
- В кости средней плотности, то есть в большинстве клинических ситуаций, апикальный контакт с костью не показан, поэтому уступ остеотомического отверстия можно удалить путем расширения апикальной части с помощью V-сверла.
- В плотной кости остеотомическое отверстие расширяют целиком с помощью X-сверла.

Ассортимент имплантатов для навигационной хирургии

Имплантаты OsseoSpeed EV доступны в широком диапазоне форм, диаметров и длин для всех показаний, в том числе для ситуаций с ограниченным доступным пространством и (или) количеством костной ткани.

Для ситуаций с ограниченным объемом костной ткани, в которых показан диаметр тела имплантата 3,6 или 4,2 мм, но предпочтительна ортопедическая платформа большего размера, предусмотрены конические имплантаты.

Каждому размеру соединения имплантата и абатмента соответствует свой цвет, который последовательно применяется ко всем компонентам системы, идентифицируемым по символической и цветовой маркировке.

Примечание. Дентальные имплантаты и компоненты OsseoSpeed Profile EV имеют дополнительную маркировку в виде буквы «Р».

Ассортимент для навигационной хирургии



системы имплантатов Astra Tech Implant System EV поддерживает следующие имплантаты:

- Прямые имплантаты дентальные OsseoSpeed EV — диаметры 3,6 S, 4,2 S и 4,8 S; — длина 6-15 мм.
- Конические имплантаты дентальные OsseoSpeed EV — диаметры 4,2 C и 4,8 C; — длина 8-15 мм.
- Прямые имплантаты дентальные OsseoSpeed Profile EV — диаметры 4,2 PS и 4,8 PS; — длина 8-15 мм.
- Конические имплантаты дентальные OsseoSpeed Profile EV — диаметры 4,2 PC и 4,8 PC; — длина 8-15 мм.

Имплантат дентальный OsseoSpeed EV (OsseoSpeed® EV)

Ø	Прямой			Конический		Profile прямой		Profile конический	
	3,6 S	4,2 S	4,8 S	4,2 C	4,8 C	P 4,2	P 4,8	P 4,2	P 4,8
Длина									
6 мм	+	+	+						
8 мм	+	+	+	+	+	+	+	+	+
9 мм	+	+	+	+	+	+	+	+	+
11 мм	+	+	+	+	+	+	+	+	+
13 мм	+	+	+	+	+	+	+	+	+
15 мм	+	+	+	+	+	+	+	+	+

Имплантат дентальный Profile EV

Ситуации со скошенным альвеолярным гребнем

Ситуации со скошенным альвеолярным гребнем зачастую характерны для свежих лунок удаленных зубов либо могут возникать после заживления.

При обычной конструкции имплантата, когда имплантат устанавливается вровень с краем буккальной кости, лингвальная/палатальная и проксимальная корональная части кости, прилегающие к имплантату, остаются без биомеханической поддержки. Это может привести к изменению контура и потере высоты костной и мягкой ткани, приводящим к менее удовлетворительным эстетическим результатам.

Установка имплантата вровень с краем палатальной/лингвальной кости приводит к выходу имплантата наружу из кости с буккальной стороны. Это может привести к изменению цвета мягкой ткани с буккальной стороны или, в худшем случае, к расхождению мягких тканей и обнажению пришеечного участка, т. е. к неудовлетворительным эстетическим результатам лечения.

Profile EV — это имплантаты анатомической формы для скошенных гребней

Оптимальное решение в ситуации скошенного гребня — это установка скошенного имплантата, который разработан с целью гармоничного взаимодействия с контуром гребня, сохранения краевой кости и поддержки мягкой ткани вокруг всего имплантата. Имплантат OsseoSpeed Profile EV разработан специально для ситуаций со скошенным гребнем.

Являясь частью системы имплантатов Astra Tech Implant System EV, имплантаты OsseoSpeed Profile EV опираются на комплекс биоуправления Astra Tech Implant System BioManagement Complex, для которого документально подтверждены долгосрочные эстетические результаты и сохранение уровня кости в области шейки имплантата.



Расхождение скоса имплантата

Из-за скошенной шейки высота верхней части имплантата имеет расхождение 1,3–1,7 мм, в зависимости от диаметра и конструкции имплантата.

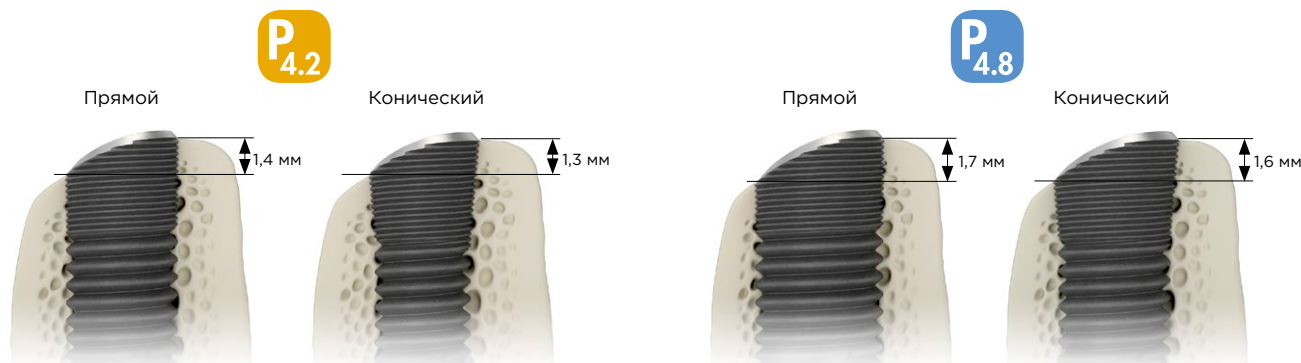

Дополнительные сведения об имплантатах OsseoSpeed EV Profile см. в руководстве по системе имплантатов Astra Tech Implant System Profile EV.

Концепция лотка

Раскладка и компоненты набора организованы таким образом, чтобы хирургу было максимально удобно на протяжении всей процедуры навигационной хирургии. Благодаря особому дизайну набора резиновые втулки для фиксации сверл и инструментов не нужны, что упрощает процесс очистки.

Раскладка напечатана на накладке, которая защелкивается на основании лотка. Это решение дает возможность адаптировать содержимое лотка в соответствии с конкретными потребностями.



Базовый комплект Streamline (Streamline Base Kit)

Накладка Streamline (Streamline Overlay) предназначена для прямых имплантатов диаметром 3,6, 4,2 и 4,8 мм и длиной от 6 до 15 мм.

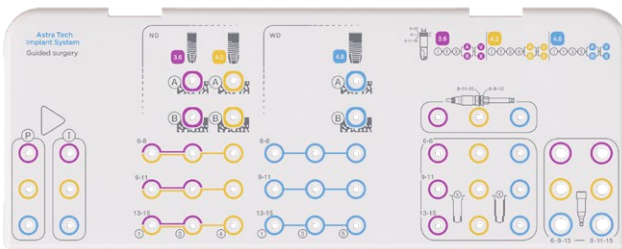

Прямой



Ø 3,6

3.6

Фиолетовый

Ø 4,2

4.2

Желтый

Ø 4,8

4.8

Синий

Базовый комплект Proline (Proline Base Kit)

Накладка Proline (Proline Overlay) поддерживает весь ассортимент имплантатов OsseoSpeed EV: прямые, конические и Profile.

Прямые имплантаты имеют диаметр 3,6, 4,2 и 4,8 мм и длину от 6 до 15 мм.

Конические имплантаты и имплантаты Profile EV имеют диаметр 4,2 и 4,8 мм и длину от 8 до 15 мм.

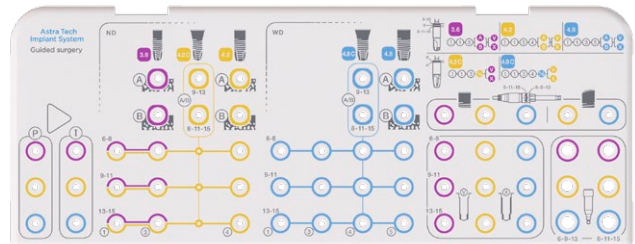

Прямой



Ø 3,6

3.6

Фиолетовый

Конический



Ø 4,2

4.2

Желтый

Ø 4,8

4.8

Синий

Прямой



Ø 4,2

P 4.2

Желтый

Конический



Ø 4,8

P 4.8

Синий

Логика устройства лотка

Большой лоток с цветовой маркировкой оснащен системой маркировки сверл, основанной на нижеприведенных принципах. Эта система обеспечивает простое и эффективное использование сверл на протяжении всей операции.

- Сверла для препарирования губчатой кости маркированы белым цветом и номерами сверл 1–6 на стержне сверла.
- Сверла для обязательного препарирования кортикального слоя имеют цветовую маркировку согласно имплантатам и маркированы буквой А или В в случае прямых имплантатов и буквами А/В в случае конических имплантатов.
- Сверла для устранения поддержки апикальной кости (V-сверла) и сверла для расширения остеотомического отверстия целиком (X-сверла) имеют цветовую маркировку согласно имплантатам и маркированы буквой V или X.
- Помимо маркировки диаметра на стержнях сверл имеются цифры или буквы для облегчения идентификации и поиска информации.

Поместите инструменты и компоненты в лоток в соответствии со схемой, приведенной на стр. 8.

Режим установки

Для выполнения навигационной хирургии с использованием системы Astra Tech Implant System EV необходимо заказать базовый комплект и все необходимые компоненты.

Для заказа доступны два типа базовых наборов: базовый комплект Streamline (Streamline Base Kit) и базовый комплект Proline (Proline Base Kit).

Базовый комплект Streamline (Proline Base Kit) включает следующие компоненты:

- лоток с накладкой Streamline (Streamline Overlay);
- обязательные кортикальные сверла А и В (Cortical Drills: A-Drill, B-Drill);
- начальные сверла (Initial Drill);
- имплантоводы (Implant Driver) для OsseoSpeed EV;
- стабилизирующие абатменты (Stabilization Abutment);
- ключ динамометрический EV (Torque Wrench EV) и рукоятка хирургическая (Surgical Driver Handle).

Базовый комплект Proline (Proline Base Kit) включает следующие компоненты:

- лоток с накладкой Proline (Proline Overlay);
- обязательные кортикальные сверла А, В и А/В (Cortical Drills: A-Drill, B-Drill, A/B-Drill);
- начальные сверла (Initial Drill);
- все имплантоводы (Implant Driver), в т. ч. для OsseoSpeed Profile EV;
- стабилизирующие абатменты (Stabilization Abutment);
- ключ динамометрический EV (Torque Wrench EV) и рукоятка хирургическая (Surgical Driver Handle).

Классификация сверл

Препарирование губчатой кости



Препарирование кортикальной кости — прямые имплантаты

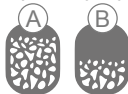

Препарирование кортикальной кости — конические имплантаты

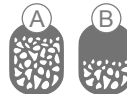

Препарирование губчатой кости в кости средней или высокой плотности



Навигационная хирургия: лоток и руководство по протоколу сверления — Proline

Сверла для фиксации винта (Drill for Guide Fixation Screw)
Арт.: 26030

Удлинитель для имплантатора EV-GS (Implant Driver Extender EV-GS)
Арт.: 26021

Proline
Арт.: 26098

Мукоток EV-GS, Диаметр 3,6 (Punch EV-GS Ø3.6)
Арт.: 26010

Мукоток EV-GS, Диаметр 4,2 (Punch EV-GS Ø4.2)
Арт.: 26011

Мукоток EV-GS, Диаметр 4,8 (Punch EV-GS Ø4.8)
Арт.: 26012

Начальное сверло EV-GS, Диаметр 4,2 (Initial Drill EV-GS Ø4.2)
Арт.: 26014

Начальное сверло EV-GS, Диаметр 4,8 (Initial Drill EV-GS Ø4.8)
Арт.: 26015

Начальное сверло EV-GS, Диаметр 3,6 (Initial Drill EV-GS Ø3.6)
Арт.: 26013

Сверло кортикальное EV-GS 3,6, Диаметр 3,1/3,3 (Cortical Drill EV-GS 3.6, Ø3.1/3.3)
Арт.: 26004

Сверло кортикальное EV-GS 3,6, Диаметр 3,1/3,6 (Cortical Drill EV-GS 3.6, Ø3.1/3.6)
Арт.: 26005

Сверло коническое EV-GS 4,2C, 8-11-15 мм, Диаметр 3,1/4,2 (Conical Drill EV-GS 4.2C, 8-11-15 mm, Ø3.1/4.2)
Арт.: 26000

Сверло коническое EV-GS 4,2C, 8-11-15 мм, Диаметр 3,1/4,2 (Conical Drill EV-GS 4.2C, 8-11-15 mm, Ø3.1/4.2)
Арт.: 26001

Сверло кортикальное EV-GS 4,2, Диаметр 3,7/3,9 (Cortical Drill EV-GS 4.2, Ø3.7/3.9)
Арт.: 26006

Сверло кортикальное EV-GS 4,2, Диаметр 3,7/4,2 (Cortical Drill EV-GS 4.2, Ø3.7/4.2)
Арт.: 26007

Сверло коническое EV-GS 4,8C, 9-13 мм, Диаметр 3,7/4,8 (Conical Drill EV-GS 4.8C, 9-13 mm, Ø3.7/4.8)
Арт.: 26002

Сверло коническое EV-GS 4,8C, 8-11-15 мм, Диаметр 3,7/4,8 (Conical Drill EV-GS 4.8C, 8-11-15 mm, Ø3.7/4.8)
Арт.: 26003

Сверло кортикальное EV-GS 4,8, Диаметр 4,3/4,8 (Cortical Drill EV-GS 4.8, Ø4.3/4.8)
Арт.: 26008

Сверло кортикальное EV-GS 4,8, Диаметр 4,3/4,8 (Cortical Drill EV-GS 4.8, Ø4.3/4.8)
Арт.: 26009

Имплантатор EV-GS, Диаметр 3,6 (Implant Driver EV-GS Ø3.6)
Арт.: 26016

Имплантатор EV-GS, Диаметр 4,2 (Implant Driver EV-GS Ø4.2)
Арт.: 26017

Имплантатор EV-GS, Диаметр 4,8 (Implant Driver EV-GS Ø4.8)
Арт.: 26018

Имплантатор Profile EV-GS, Диаметр 4,2 (Implant Driver Profile EV-GS Ø4.2) Арт.: 26019

Имплантатор Profile EV-GS, Диаметр 4,8 (Implant Driver Profile EV-GS Ø4.8) Арт.: 26020

Аббэнт стаймизирующий EV, Диаметр 3,6 (EV-Stabilization Аббэнт, Ø3.6)
8-11-15 мм арт.: 26033; 6-9-13 мм арт.: 26034

Аббэнт стаймизирующий EV, Диаметр 4,2 (EV-Stabilization Аббэнт, Ø4.2)
8-11-15 мм арт.: 26035; 6-9-13 мм арт.: 26036

Аббэнт стаймизирующий EV, Диаметр 4,8 (EV-Stabilization Аббэнт, Ø4.8)
8-11-15 мм арт.: 26037; 6-9-13 мм арт.: 26038

Отвертка шестигранная ручная EV (Hex Driver EV Manual)
Короткая 20 мм арт.: 25771, средняя 31 мм арт.: 25772

Ключ динамометрический EV (Torque Wrench EV)
Арт.: 25774

Рукоятка хирургическая
Арт.: 25775

Сверла EV-GS, Диаметр 1,9 ND (Drill EV-GS, Ø1.9 ND)
6-8 мм арт.: 26051; 9-11 мм арт.: 26052; 13-15 мм арт.: 26053

Сверла EV-GS, Диаметр 2,5/3,1 ND (Drill EV-GS, Ø2.5/3.1 ND)
6-8 мм арт.: 26054; 9-11 мм арт.: 26055; 13-15 мм арт.: 26056

Сверла EV-GS, Диаметр 3,1/3,7 ND (Drill EV-GS, Ø3.1/3.7 ND)
6-8 мм арт.: 26057; 9-11 мм арт.: 26058; 13-15 мм арт.: 26059

Сверла EV-GS, Диаметр 1,9 WD (Drill EV-GS, Ø1.9 WD)
6-8 мм арт.: 26060; 9-11 мм арт.: 26061; 13-15 мм арт.: 26062

Сверла EV-GS, Диаметр 2,5/3,1 WD (Drill EV-GS, Ø2.5/3.1 WD)
6-8 мм арт.: 26063; 9-11 мм арт.: 26064; 13-15 мм арт.: 26065

Сверла EV-GS, Диаметр 3,1/3,7 WD (Drill EV-GS, Ø3.1/3.7 WD)
6-8 мм арт.: 26066; 9-11 мм арт.: 26067; 13-15 мм арт.: 26068

Сверла EV-GS, Диаметр 3,7/4,3 WD (Drill EV-GS, Ø3.7/4.3 WD)
6-8 мм арт.: 26069; 9-11 мм арт.: 26070; 13-15 мм арт.: 26071

Сверла EV-GS 3,6, 4,2C (Drill EV-GS 3.6, 4.2C)
6-8 мм арт.: 26072; 9-11 мм арт.: 26073; 13-15 мм арт.: 26074

Сверла EV-GS 4,2 (Drill EV-GS 4.2)
6-8 мм арт.: 26077; 9-11 мм арт.: 26078; 13-15 мм арт.: 26079

Сверла EV-GS 4,8C (Drill EV-GS 4.8C)
6-8 мм арт.: 26079; 9-11 мм арт.: 26080; 13-15 мм арт.: 26081

Сверла EV-GS 4,8 (Drill EV-GS 4.8)
6-8 мм арт.: 26082; 9-11 мм арт.: 26083; 13-15 мм арт.: 26084

Шаблон Siplant SAFE Guide

В руководстве описывается процедура использования шаблона Siplant SAFE Guide.



Типы шаблонов

При использовании Siplant для компьютерной хирургии с применением системы имплантатов Astra Tech Implant System EV доступны три типа шаблонов SAFE:

Шаблон с опорой на костную ткань

Для оптимальной стабильной установки шаблона для пациентов с адентией, идеально в сочетании с костной пластикой.

Шаблон с опорой на слизистую оболочку

Для минимально инвазивных процедур (например, безлоскутной хирургии) для пациентов с адентией.

Примечание. Инфильтрация может привести к незначительным изменениям в рельефе слизистой оболочки и менее устойчивой посадке шаблона с опорой на слизистую оболочку.

Шаблон с опорой на зубы

Для пациентов с частичной адентией. Для обеспечения оптимальной посадки шаблона требуется гипсовая отливка или скан гипсовой модели (модуль оптического сканирования).

Примечание. Непосредственно перед использованием шаблона на пациенте следуйте инструкциям по переработке производителя шаблона или, если применимо, материала шаблона. Необходимо проверить точность посадки шаблона. Чтобы избежать травм мягких тканей, не прикладывайте чрезмерных усилий.

Боковой доступ

Для заказа доступны шаблоны Siplant SAFE Guide с боковым доступом и без бокового доступа.

Боковой доступ обеспечивает дополнительное удобство за счет уменьшения высоты вставки сверла по меньшей мере на 4 мм — до 10 мм, в зависимости от положения имплантата и толщины слизистой оболочки. Это облегчает навигационную хирургию в случаях с ограниченным пространством.

Далее описывается планирование установки имплантатов и ортопедической конструкции в программном обеспечении с применением системы имплантатов Astra Tech Implant System EV и с использованием шаблона Siplant SAFE Guide в качестве типичной модели. При этом, если не указано особо, описания обычно применимы и для использования совместимого (для США: одобренного FDA) шаблона, разработанного в программном обеспечении. Термин «направляющая втулка» относится к вставкам шаблона Siplant SAFE Guide, а также к направляющей части других совместимых шаблонов.

Динамическое положение направляющей втулки

Положения направляющих втулок в шаблоне SAFE регулируются в соответствии с планируемой длиной имплантата. Одно сверло может просверлить остеотомические отверстия разной глубины. Положение направляющей втулки будет добавлено программным обеспечением для планирования в соответствии с планируемой длиной имплантата. Ручная регулировка невозможна.



Инструменты для навигационной хирургии как минимум на 11 мм длиннее, чем инструменты для традиционной хирургии.

Во время планирования в программном обеспечении учитывайте, что наконечник сверла может быть на 1 мм длиннее, чем имплантат. См. главу «Навигационная хирургия — конструктивные особенности» на стр. 26/27.

Обзор хирургических компонентов и инструментов

Все сверла поставляются стерильными и могут использоваться повторно примерно до 10 раз.

Втулки поставляются стерильными и являются одноразовыми.

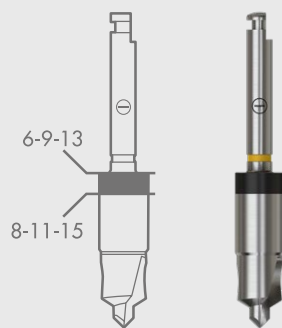

Начальное сверло

После использования микротомы (если было необходимо) используется обязательное начальное сверло (Initial Drill) для удаления мягких и твердых тканей и для подготовки кости для первого сверления на полную запланированную глубину. Начальное сверло (Initial Drill) отмечено символом \textcircled{I} и направляется непосредственно направляющей втулкой.

- Лазерная маркировка соответствует длине и диаметру имплантата.
- Цвет: соответствует размеру имплантата.
- Стерильное и многоразовое, примерно 10 использований.

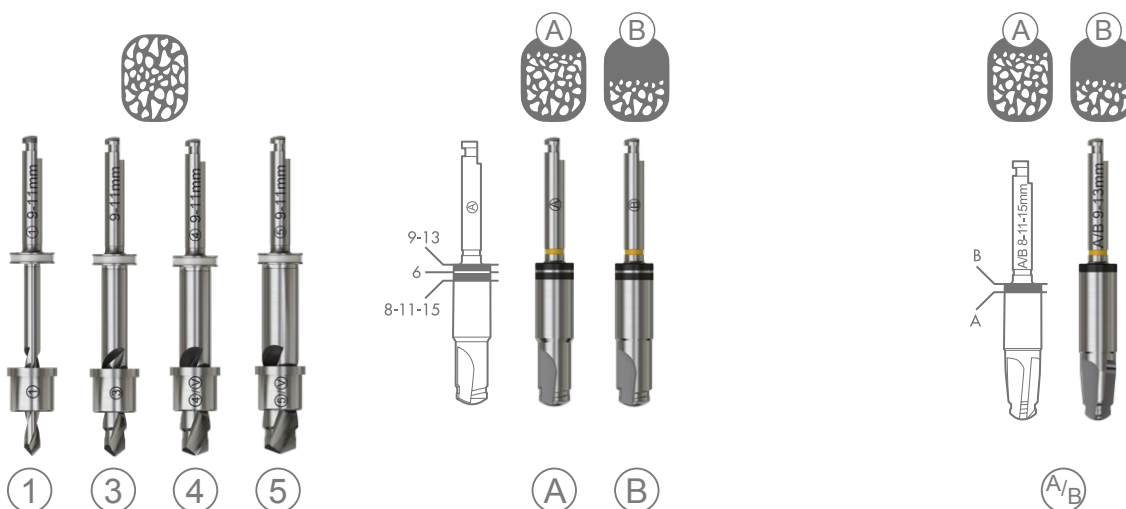

Препарирование губчатой кости

Для подготовки остеотомического отверстия используются сверла необходимой длины (с системой Sleeve-on-Drill), оснащенные механическим ограничителем глубины. Форма остеотомического отверстия обеспечивает правильное препарирование кости для размещения имплантата и обеспечения требуемого уровня первичной стабильности.

- Цвет: белый.
- Лазерная маркировка: диаметр и номер сверла, длина и диаметр имплантата.
- Длина сверла соответствует длине имплантата: 6-8 мм, 9-11 мм, 13-15 мм.
- Сверло: стерильное и многоразовое, примерно 10 использований.
- Втулка сверла: стерильная, одноразовая.
- Можно заказать вместе с шаблоном Simplant SAFE Guide.

Препарирование кортикальной кости — прямые имплантаты

Для обязательного препарирования кортикального слоя используется кортикальное сверло (A) или (B) (Cortical Drill) с целью снижения давления внутри кости в области шейки имплантата. Кортикальные сверла (Cortical Drill) направляются непосредственно направляющей втулкой.

- Цвет: соответствует размеру имплантата.
- Маркировка: диаметр и буква сверла.
- Выберите кортикальное сверло EV (Cortical Drill EV) (A) или (B) в зависимости от толщины кортикальной кости.
- (A) — тонкая кортикальная кость < 2 мм.
- (B) — толстая кортикальная кость ≥ 2 мм
- Стерильное и многоразовое, примерно 10 использований.

Примечание. Для имплантата длиной 6 мм имеется отдельная отметка глубины.

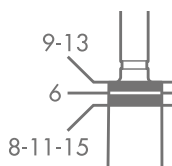

Препарирование кортикальной кости — конические имплантаты

Обязательное препарирование кортикального слоя с целью снижения давления внутри кости в области шейки имплантата.

Сверло с маркировкой (A/B) используется для подготовки костного ложа конической формы.

Предполагаемая глубина препарирования (A) или (B) должна выбираться в зависимости от толщины кортикальной кости.

- (A) — тонкая кортикальная кость < 2 мм.
- (B) — толстая кортикальная кость ≥ 2 мм.

Кортикальные сверла (Cortical Drill) направляются непосредственно направляющей втулкой.

- Цвет: соответствует размеру имплантата.
- Лазерная маркировка: буква сверла, диаметр и длина имплантата.
- Два варианта длины: 9-13 мм и 8-11-15 мм.
- Стерильное и многоразовое, примерно 10 использований.

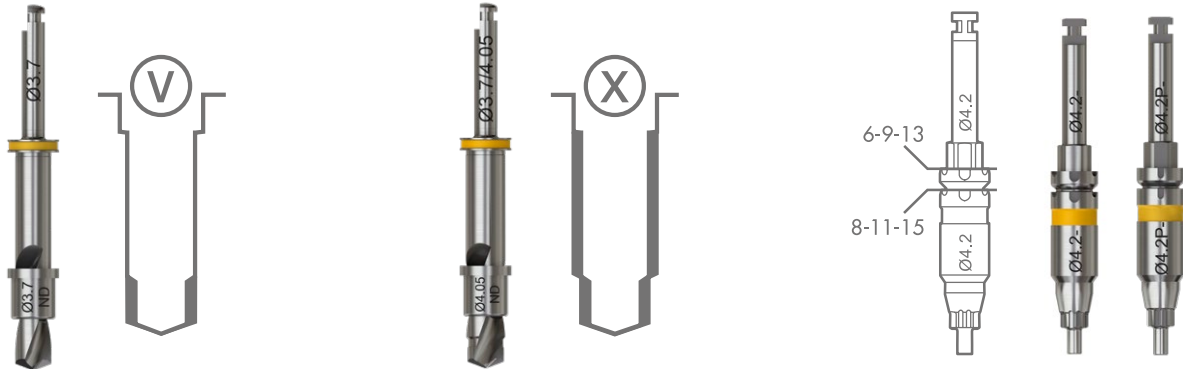

Препарирование губчатой кости — в кости средней или высокой плотности

V-сверло EV-GS (V-Drill EV-GS) — препарирование апикальной части

После открытия пограничного кортикального слоя кортикальным сверлом (A), (B) или коническим сверлом (A/B) винтовое сверло (V) используется для удаления апикального уступа и создания прямого остеотомического отверстия.

В большинстве случаев настоятельно рекомендуется использовать винтовое сверло (V) для устранения апикального контакта с костью и снижения риска необходимости высокого усилия фиксации при установке и давления на периапикальную кость.

- Цвет: соответствует размеру имплантата.
- **Примечание.** Для конических имплантатов этот цвет означает диаметр тела имплантата.
- Лазерная маркировка: диаметр сверла, длина имплантата и (V).
- Длина сверла соответствует длине имплантата: 6–8 мм, 9–11 мм, 13–15 мм.
- Сверло: стерильное и многоразовое, примерно 10 использований.
- Втулка: стерильная, одноразовая.
- Можно заказать вместе с шаблоном Siplant SAFE Guide.

X-сверло EV-GS (X-Drill EV-GS) — препарирование тела и апикальной части

После открытия пограничного кортикального слоя кортикальным сверлом (B) или коническим сверлом (A/B) в ситуациях с плотной костью используется сверло (X) для расширения остеотомического отверстия целиком, то есть области тела остеотомического отверстия, и устранения апикального контакта с костью.

- Цвет: соответствует размеру имплантата.
- **Примечание.** Для конических имплантатов этот цвет означает диаметр тела имплантата.
- Лазерная маркировка: диаметр сверла, длина имплантата и (X).
- Длина сверла соответствует длине имплантата: 6–8 мм, 9–11 мм, 13–15 мм.
- Сверло: стерильное и многоразовое, примерно 10 использований.
- Втулка: стерильная, одноразовая.
- Можно заказать вместе с шаблоном Siplant SAFE Guide.

Имплантовод EV-GS (Implant Driver EV-GS) Имплантовод Profile EV-GS (Implant Driver Profile EV-GS)

Используется для захвата и установки имплантата через втулку шаблона в подготовленном остеотомическом отверстии. Имплантовод EV-GS (Implant Driver EV-GS) может соединяться только с одним положением имплантата. При использовании имплантата OsseoSpeed Profile EV выровняйте выемку на имплантоводе Profile EV с наиболее кортикальной точкой скоса имплантата.

Две канавки на валу указывают соответствующую длину имплантата: 8–11–15 мм и 6–9–13 мм.

- Доступно для прямых и конических имплантатов и имплантатов Profile EV, направляемых непосредственно направляющей втулкой.
- Шестигранный вал ISO.
- Цвет: соответствует размеру имплантата.
- Канавки указывают глубину имплантата относительно направляющей втулки.
- Одна из шести выемок предназначена для выравнивания с одной выемкой на направляющей втулке шаблона Siplant SAFE Guide для стандартных абатментов и имплантатов OsseoSpeed EV.
- Отдельная длинная выемка должна совпадать с выемкой втулки шаблона Siplant SAFE Guide для заранее изготовленных индивидуализированных абатментов Atlantix или имплантатов OsseoSpeed Profile EV.

Примечание. Чтобы избежать наклона, избегайте какого-либо давления на шаблон. Поэтому вместо механического ограничителя глубины имплантовод имеет две маркировки в виде канавок. Это предотвращает обдирание резьбы имплантата и повреждение ложа имплантата. Имплантовод предпочтительно использовать с угловым наконечником с контролируемым усилием фиксации либо с динамометрическим ключом EV (Torque Wrench EV) и рукояткой для динамометрического ключа хирургической EV (Surgical Driver Handle EV).

Immediate Smile® для системы имплантатов Astra Tech Implant System® EV

Решение Immediate Smile с абатментом Atlantis предлагает возможности навигационной хирургии и заживления мягких тканей для осуществления немедленной нагрузки временной конструкцией прямо во время извлечения зуба. Это решение состоит из шаблона Siplant SAFE Guide, абатмента Atlantis и временной коронки на основе файла формы абатмента Atlantis и в настоящее время рекомендуется для установки имплантата для восстановления одиночного зуба. Дополнительные сведения см. в документе «Решение Immediate Smile – абатмент Atlantis, клинические и лабораторные процедуры».



Имплантат должен быть установлен в соответствии с запланированной высотой и ориентацией индекса для обеспечения правильной посадки и позиционирования уже изготовленного для пациента абатмента Atlantis.

Соединение имплантата и абатмента

Система имплантатов Astra Tech Implant System EV предусматривает размещение индивидуализированных абатментов Atlantis в одном положении для облегчения процедуры реставрации.

Концепция лечения Immediate Smile основана на применении индивидуализированных абатментов Atlantis, моделируемых и производимых до операции.



Имплантат дентальный
OsseoSpeed EV
(OsseoSpeed EV)



Имплантат дентальный
OsseoSpeed Profile EV
(OsseoSpeed Profile EV)

Выемка во втулке шаблона Siplant SAFE Guide ориентирована буккально для имплантатов OsseoSpeed EV и лингвально для имплантатов OsseoSpeed Profile EV.

Выравнивание отдельной длинной выемки имплантовода с выемкой втулки шаблона позволяет обеспечить правильную индексацию заранее изготовленных индивидуализированных абатментов Atlantis во время соединения абатмента.

Примечание. Если повернуть имплантат в программном обеспечении Siplant, вокруг втулки в шаблоне будет видна дополнительная выемка. Отдельная длинная выемка в имплантоводе должна быть выровнена с этой дополнительной выемкой в шаблоне.

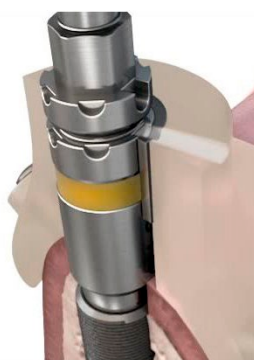

Варианты установки абатмента

Только одно положение

Индивидуализированные абатменты Atlantis и все индексированные компоненты для имплантата OsseoSpeed Profile EV могут устанавливаться только в одном положении.



Шесть положений

Индексированные абатменты могут быть установлены в шести положениях.



Без индексации

Неиндексированные абатменты могут быть установлены в любом угловом положении.

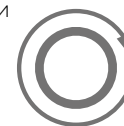

Отдельная длинная выемка, которая должна использоваться для индексации имплантатов во время процедур Immediate Smile с использованием абатментов Atlantis, длиннее и глубже по сравнению с другими выемками.



Шесть выемок для
прямых и конических
имплантатов OsseoSpeed EV



Только одна выемка
для имплантатов
OsseoSpeed Profile EV



Система Sleeve-on-Drill (Sleeve-on-Drill™)

Система Sleeve-on-Drill направляет сверло во втулке шаблона. Ниже приведены пошаговые процедуры при работе с системой Sleeve-on-Drill.

- Надвигайте втулку сверла вручную на наконечник сверла, прокручивая против часовой стрелки, пока втулка не защелкнется в канавке сверла.
- Вставьте сверло с установленной втулкой сверла во втулку шаблона.
- Начните сверлить с макс. скоростью 1500 об./мин.
- Сверлите остеотомическое отверстие, пока не будет достигнут ограничитель глубины.
- Не останавливая вращения, извлеките сверло из остеотомического отверстия, пока втулка сверла снова не защелкнется в канавке сверла.
- Остановите сверление!
- Окончательно извлеките сверло с установленной втулкой сверла из втулки шаблона.
- Лазерная маркировка: внутренний диаметр втулки сверла, внешний размер ND (узкий диаметр) или WD (широкий диаметр) и шаг и тип сверла.
- Стерильная, одноразовая.
- Можно заказать вместе с шаблоном Siplant SAFE Guide.

Удлинитель для имплантовода EV-GS (Implant Driver Extender EV-GS)

Удлинитель для имплантовода EV-GS может использоваться для сверл и имплантоводов в случае ограниченного пространства между зубами. Совместите плоский стержень инструмента с точечной меткой на удлинителе имплантовода и защелкните его.

Вспомогательный позиционер EV-PositioningAid Вспомогательный позиционер EV-PositioningAid Profile

Для предварительно изготовленных немедленных ортопедических реставраций, используемых с шаблоном SAFE Guide.

- Доступно для прямых и конических имплантатов, а также для имплантатов Profile EV
- Точный перенос планируемого положения имплантата на мастер-модель
- Цвет: соответствует размеру имплантата.
- Маркировка: тип, диаметр и длина имплантата.
- Два варианта длины: 6–9–13 мм и 8–11–15 мм.
- Многоцветные.

Примечание. Перед использованием вспомогательного позиционера PositioningAid проверьте наличие повреждений на внешней стороне. При наличии признаков износа замените позиционер на новый.

Система фиксации



Абатмент стабилизирующий EV (EV-Stabilization Abutment)

Стабилизирующий абатмент предотвращает боковое и горизонтальное смещение и изгиб хирургического шаблона при формировании нескольких лож под имплантаты.

Как минимум один имплантат должен иметь стабилизирующий абатмент.

Абатмент следует затягивать вручную, особенно при использовании имплантатов OsseoSpeed Profile EV. Для облегчения извлечения используйте шестигранную отвертку EV.

- Цвет: соответствует размеру имплантата.
- Маркировка: размер и длина имплантата.
- Два варианта длины: 6–9–13 мм и 8–11–15 мм.

Фиксирующий винт (Guide Fixation Screw)

Рекомендуется закреплять шаблон с опорой на слизистую оболочку с помощью фиксирующих винтов. Установите фиксирующие винты в шаблон SAFE Guide для предотвращения боковых и горизонтальных смещений. Положение винта должно планироваться в программном обеспечении Siplant, такое планирование является обязательным для препарирования с применением фиксирующего винта.

- Точное размещение имплантатов благодаря соединению шаблона с опорой на слизистую оболочку с костью фиксирующим винтом.
- Стерильный, одноразовый.
- Используется шестигранная отвертка EV (Hex Driver EV).

Сверло для фиксирующего винта (Drill for Guide Fixation Screw)

Сверло (диаметр 1,7 мм), направляемое непосредственно через шаблон SAFE Guide, используется для подготовки фиксирующего винта (Guide Fixation Screw).

- Стерильное и многоразовое, примерно 10 использований.

Навигационная хирургия Протокол сверления для прямых имплантатов Osseospeed® EV

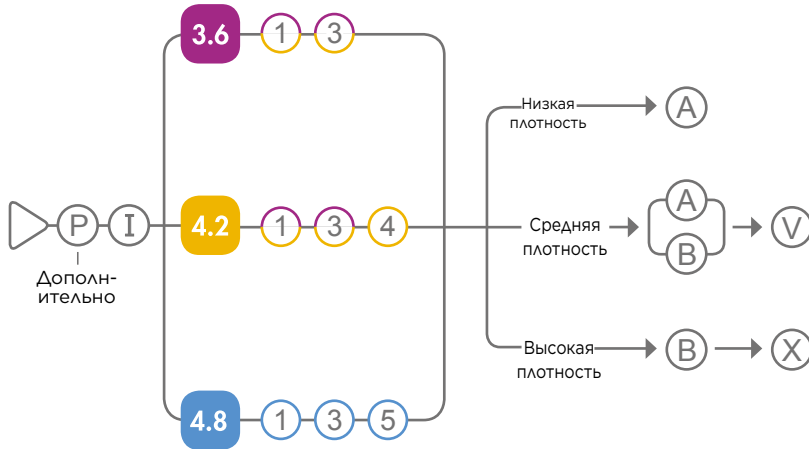

Навигационная хирургия Протокол сверления для конических имплантатов Osseospeed® EV

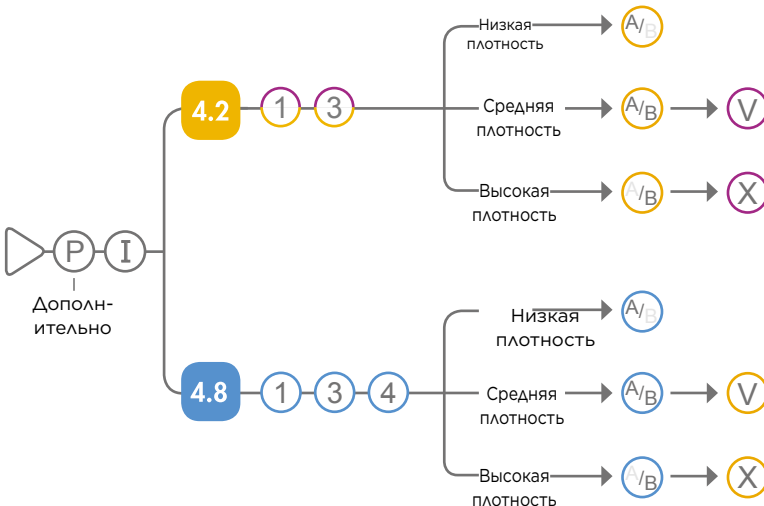

Примечание. В случае конических имплантатов цвет соответствует диаметру тела имплантата.

Кость низкой плотности

- Например, боковой отдел верхней челюсти.
- Ступенчатое остеотомическое отверстие, обеспечивающее поддержку апикальной костью, сохраняется.

Кость средней плотности

- Подавляющее большинство случаев.
- Апикальная часть остеотомического отверстия расширяется с помощью сверла (V).

Кость высокой плотности

- Например, передний отдел нижней челюсти.
- Апикальная часть и область тела остеотомического отверстия расширяются с помощью сверла (X).

Дополнительные сведения см. на стр. 26.

Пошаговое описание установки имплантата: OsseoSpeed® EV, кость средней плотности

Для подготовки и установки имплантата OsseoSpeed EV выполните следующие действия. В приведенном ниже примере описывается процедура с использованием шаблона с опорой на слизистую оболочку.

Примечание. Все процедуры сверления, за исключением мукотома (Punch), должны выполняться с максимальной скоростью 1500 об./мин с обильным промыванием. Все инструменты EV-GS должны быть полностью вставлены в направляющую втулку шаблона Simplant SAFE Guide перед началом сверления.

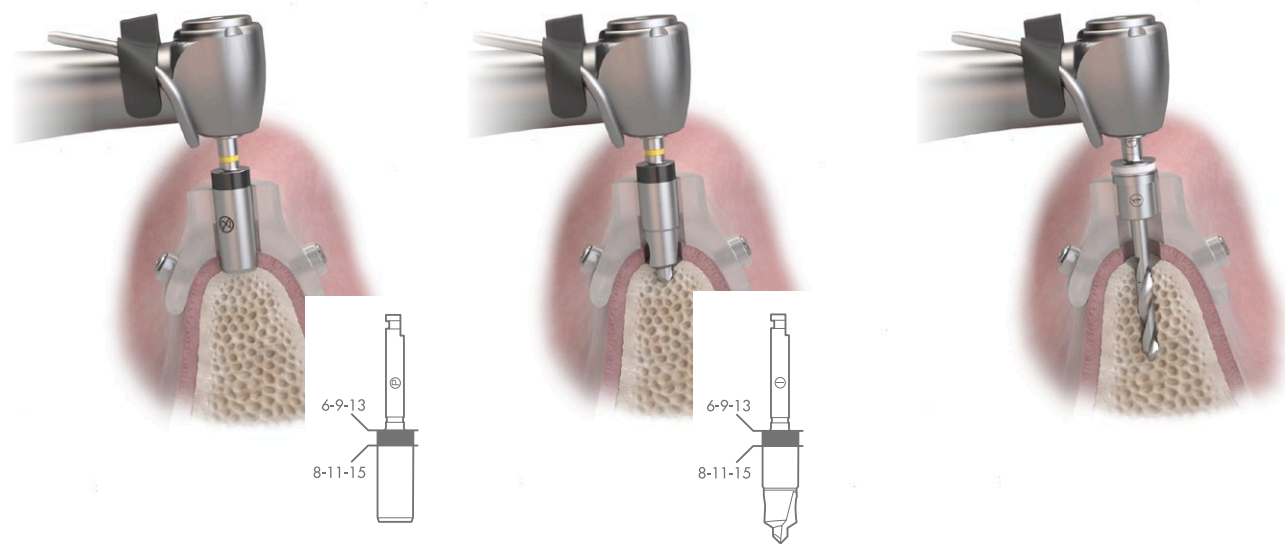

Мукотом EV-GS (Punch EV-GS)

Непосредственно направляемый одноразовый мукотом EV-GS используется для выполнения минимально инвазивного кругового разреза для имплантата запланированного диаметра.

Правильное положение будет достигнуто, когда лазерная маркировка длины имплантата 8-11-15 или 6-9-13 окажется вровень с верхним краем направляющей втулки шаблона SAFE Guide.

Максимальная скорость для мукотома составляет 800 об./мин.

Начальное сверло EV-GS (Initial Drill EV-GS)

Для обеспечения минимально инвазивного лечения необходимо использовать начальное сверло EV-GS для удаления слизистой оболочки и, при необходимости, кости для плеча планируемого имплантата. Начальное сверло направляется непосредственно втулкой шаблона.

Правильное положение будет достигнуто, когда лазерная маркировка длины имплантата 8-11-15 или 6-9-13 окажется вровень с верхним краем направляющей втулки.

①-сверло EV-GS 1,9 (Drill EV-GS 1.9)

①-сверло с соответствующей ①-втулкой помещается в направляющую втулку. Начните сверление до достижения физического ограничителя глубины. Не останавливая вращения, извлеките сверло, а затем остановите вращение, прежде чем извлекать сверло с прикрепленной втулкой из направляющей втулки шаблона. (Дополнительные сведения см. на стр. 14.)

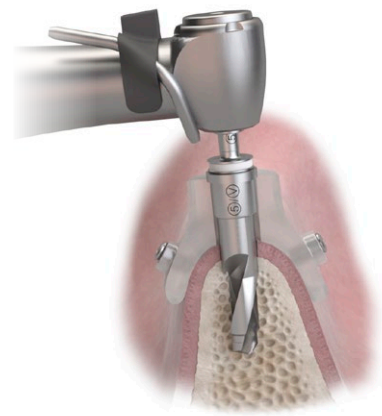
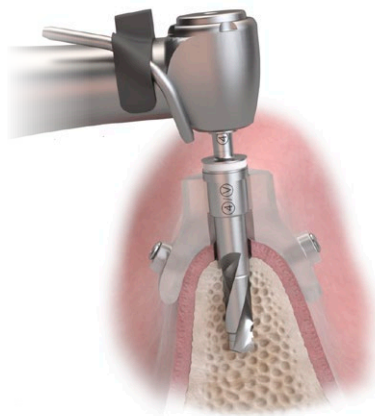
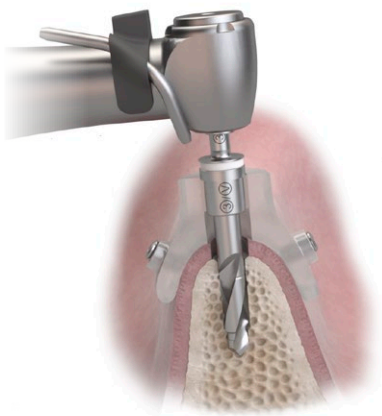

③-сверло EV-GS 2,5/3,1 (Drill EV-GS 2.5/3.1)

Используйте ③-сверло с соответствующей ③/V-втулкой для последнего этапа сверления, чтобы подготовить остеотомическое отверстие для прямого имплантата 3,6 или конического имплантата / конического имплантата Profile 4,2.



④-сверло EV-GS 3,1/3,7 (Drill EV-GS 3.1/3.7)

Используйте ④-сверло с соответствующей ④/V-втулкой для последнего этапа сверления, чтобы подготовить остеотомическое отверстие для прямого имплантата / прямого имплантата Profile 4,2 или конического имплантата / конического имплантата Profile 4,8.



⑤-сверло EV-GS 3,7/4,3 (Drill EV-GS 3.7/4.3)

Используйте ⑤-сверло с соответствующей ⑤/V-втулкой для последнего этапа сверления, чтобы подготовить остеотомическое отверстие для прямого имплантата / прямого имплантата Profile 4,8.

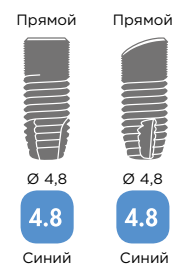

Подготовка для прямых имплантатов

Для всех прямых имплантатов используйте одно из кортикальных сверл А или В для окончательной подготовки кортикальной кости.

Подготовка для конических имплантатов

Для всех конических имплантатов используйте одно из конических сверл А/В для окончательной подготовки кортикальной кости.

Препарирование кости средней плотности

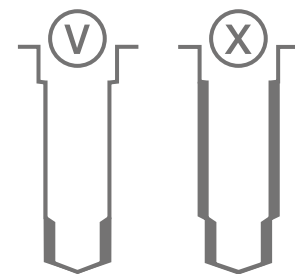
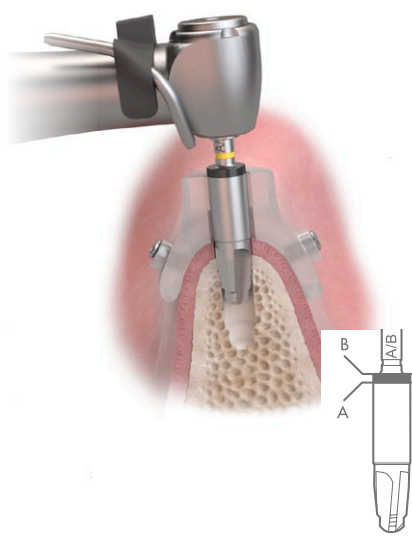
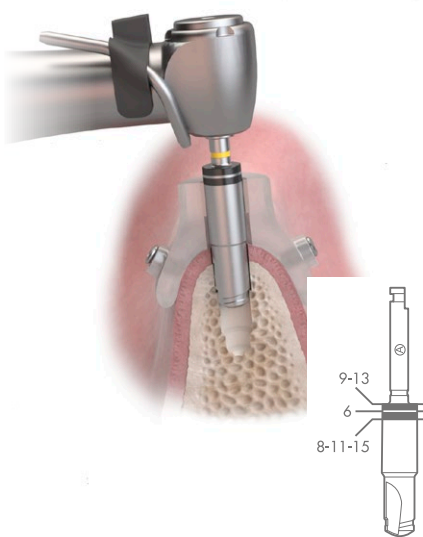

Сверло кортикальное EV-GS (Cortical Drill EV-GS) — прямые имплантаты

Выберите кортикальное сверло в зависимости от толщины кортикальной кости:

Кортикальное сверло **(А)** для тонкой (< 2 мм) кортикальной кости



Кортикальное сверло **(В)** для толстой (≥ 2 мм) кортикальной кости



Завершите подготовку остеотомического отверстия высверливанием до отметки полной глубины. Сверла **(А)** и **(В)** являются непосредственно направляемыми. Правильное положение будет достигнуто, когда лазерная маркировка длины имплантата 8-11-15 или 9-13 или 6 мм окажется вровень с верхним краем направляющей втулки.

Примечание. Для имплантата длиной 6 мм имеется отдельная лазерная отметка положения.

Сверло кортикальное EV-GS (Cortical Drill EV-GS) — конические имплантаты

Используйте коническое сверло **(А/В)** в соответствии с диаметром имплантата 4,2 и 4,8 для всех конических имплантатов и конических имплантатов Profile EV длиной 9-13 или 8-11-15.

Маркировка глубины основывается на толщине кортикальной кости:

(А) для тонкой кортикальной кости (< 2 мм), сверлите до апикальной границы линии отметки глубины.

(В) для толстой кортикальной кости (≥ 2 мм), сверлите на полную глубину. Стержень сверла должен быть вровень с верхним краем направляющей втулки.

Препарирование губчатой кости — в средней кости V-винтовое сверло — препарирование апикальной части

После открытия пограничного кортикального слоя кортикальным сверлом **(А)** или **(В)** используется винтовое сверло **(V)** для удаления апикального уступа остеотомического отверстия.

В большинстве случаев настоятельно рекомендуется использовать винтовое сверло **(V)** для устранения апикального контакта с костью и снижения риска необходимости высокого усилия фиксации при установке и давления на периапикальную кость.

Примечание. Для конических имплантатов этот цвет означает диаметр тела имплантата.

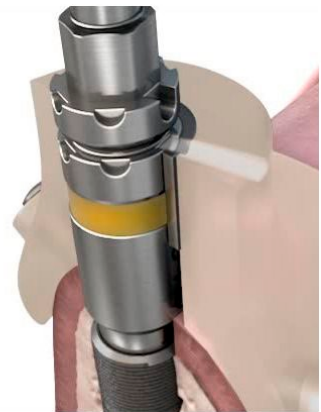
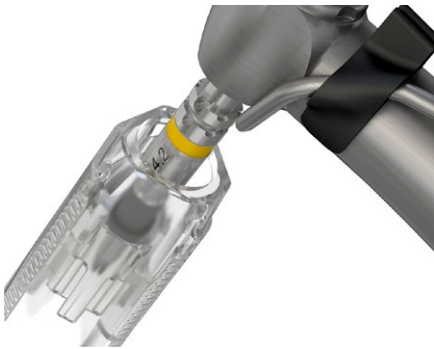

Трансфер для снятия оттиска с имплантата методом открытой ложки

Присоедините подходящий имплантовод Implant Driver EV-GS к угловому наконечнику.

- Убедитесь, что имплантовод вставлен в имплантат до конца.
- Надавите, чтобы активировать функцию переноса, перед тем как подхватить имплантат.
- Не применяйте избыточного давления при извлечении имплантата из внутреннего контейнера.

Примечание. Имплантовод EV-GS (Implant Driver EV-GS) устанавливается только в одной позиции.

Рекомендуется держать под рукой титановые щипцы, на случай если имплантовод не обеспечит достаточную фиксацию во время процедуры извлечения.

Установка имплантата — машина

Установите имплантат с помощью углового наконечника при низкой скорости вращения (25 об./мин) и максимальном усилии фиксации 45 Нсм. Используйте обильное промывание.

Канавки обозначают длину имплантата. Нижняя — для длин 8-11-15 мм, верхняя — для 6-9-13 мм.

Правильная канавка должна быть вровень с направляющей втулкой.

Установка имплантата с помощью ключа динамометрического EV (Torque Wrench EV)

Для установки имплантата вручную прикрепите соответствующий имплантовод EV-GS (Implant Driver EV-GS), надежно вставив его в рукоятку для динамометрического ключа EV хирургическую (Surgical Driver Handle EV). Имплантовод установлен правильно, если цветная маркировка непосредственно контактирует с рукояткой.

- Убедитесь, что имплантовод вставлен в имплантат до конца.
- Надавите, чтобы активировать функцию переноса, перед тем как подхватить имплантат.

Примечание. Имплантовод EV-GS (Implant Driver EV-GS) устанавливается только в одной позиции.

Установите имплантат с помощью динамометрического ключа с макс. усилием 45 Нсм.

Используйте обильное промывание.

Установка имплантатов для готовых стандартных абатментов:

Одна из шести выемок на валу имплантовода должна быть выровнена с выемкой в направляющей втулке шаблона Simplant SAFE Guide.

Установка имплантата для предварительно изготовленных абатментов Atlantis и Profile EV:

Отдельная длинная выемка на валу имплантовода (как для прямых/конических имплантатов, так и для имплантатов Profile, см. стр. 13) показывает единственное возможное положение, которое должно быть выровнено с выемкой в направляющей втулке шаблона Simplant SAFE Guide.

Примечание. При установке имплантата усилие фиксации не должно превышать 45 Нсм. Если имплантат не установлен полностью до достижения 45 Нсм, выкрутите/извлеките имплантат и расширьте остеотомическое отверстие, насколько необходимо (см. информацию о дополнительном препарировании остеотомического отверстия).

Рекомендуется держать под рукой титановые щипцы, на случай если имплантовод не обеспечит достаточную фиксацию во время процедуры извлечения.

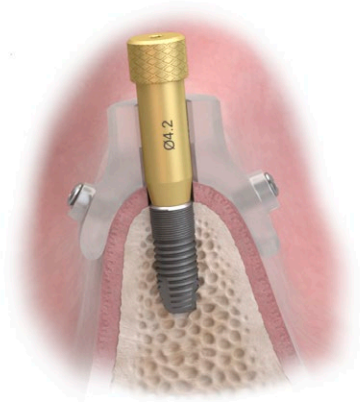

Абатмент стабилизирующий EV (EV-Stabilization Abutment)

При установке нескольких имплантатов можно использовать стабилизирующий абатмент для фиксации шаблона и предотвращения бокового и горизонтального смещения и изгиба шаблона. Для облегчения снятия стабилизирующий абатмент должен быть затянута вручную с помощью шестигранной отвертки EV (Hex Driver EV).

Завершение установки имплантата

Завершите процедуру установки имплантата в соответствии с одно- или двухэтапным подходом путем прикрепления подходящего формирователя десны EV или винта-заглушки EV.

Дополнительные сведения см. в руководстве по проведению хирургических процедур для Astra Tech Implant System EV.

Пошаговое описание: немедленная временная реставрация сразу после установки имплантата

Для ситуаций с опорой на слизистую оболочку и зубы — в случае использования вспомогательного позиционера EV (EV-PositioningAid) или вспомогательного позиционера EV Profile (EV-Positioning Aid Profile) для изготовления ортопедической реставрации необходима гипсовая отливка.

При использовании Simplant немедленная реставрация может быть подготовлена до хирургии на основе данных планирования.

Применение вспомогательного позиционера EV (EV - PositioningAid)

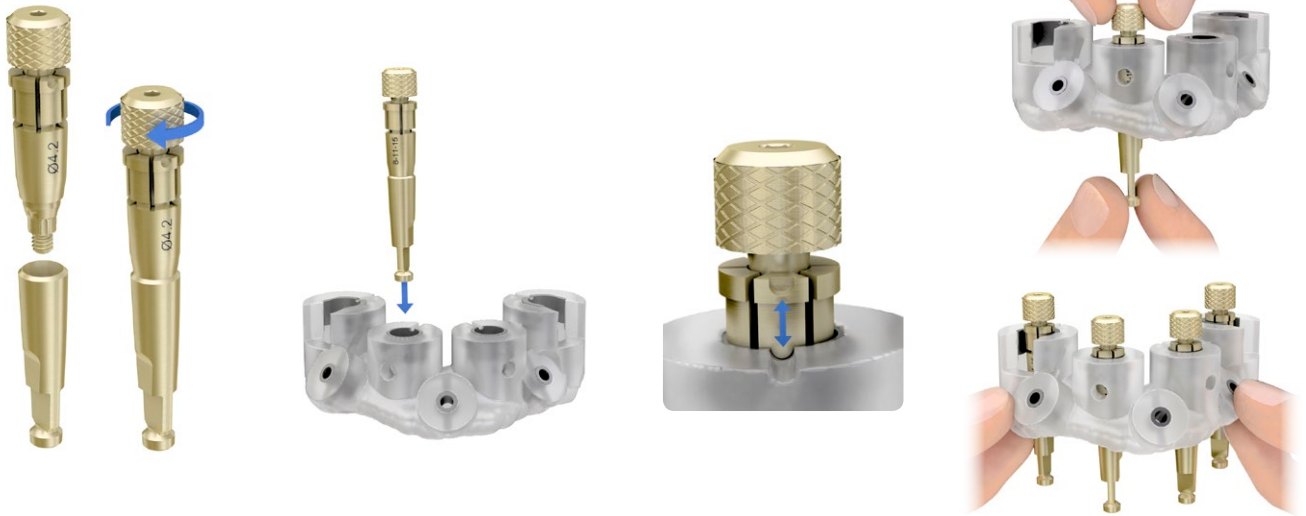

1. Свободно верните вспомогательный позиционер EV (EV-PositioningAid) в аналог имплантата, чтобы избежать преждевременного расширения.

Примечание. Перед использованием вспомогательного позиционера проверьте наличие возможных повреждений на внешней стороне. При наличии признаков износа замените позиционер на новый.

2. Вставьте соединенные компоненты в соответствующую втулку шаблона. Вспомогательный позиционер EV (EV-PositioningAid) должен входить в шаблон полностью до ограничительной шейки. Не ввинчивайте ретенционный винт слишком сильно во вспомогательный позиционер, так как это расширит его и его будет невозможно правильно поместить в направляющую втулку. В случае сильного расширения ослабьте винт и поднимите его.

3. Отдельная выемка на вспомогательном позиционере EV (EV-PositioningAid) должна быть выровнена с выемкой в направляющей втулке. Выравнивание выемок обеспечивает передачу планируемого положения имплантата в мастер-модель.

4. Туго затяните винт вручную. Таким образом вспомогательный позиционер EV (EV-PositioningAid) расширится и надежно зафиксируется во втулке.

Подготовка:

Разместите шаблон Siplant SAFE Guide на гипсовой отливке, проверьте правильность посадки и при необходимости устраните дефекты и т. д. на отливке. После того, как шаблон Siplant SAFE Guide будет точно установлен на отливке, изготовьте силиконовый ключ над шаблоном и гипсовой отливкой в области имплантатов. Затем отметьте предусмотренное положение аналогов имплантатов на гипсовой отливке через

направляющие втулки, используя карандаш. Используя гипсовую фрезу, удалите гипс в области карандашных отметок, чтобы появилось достаточно места для аналогов имплантатов.

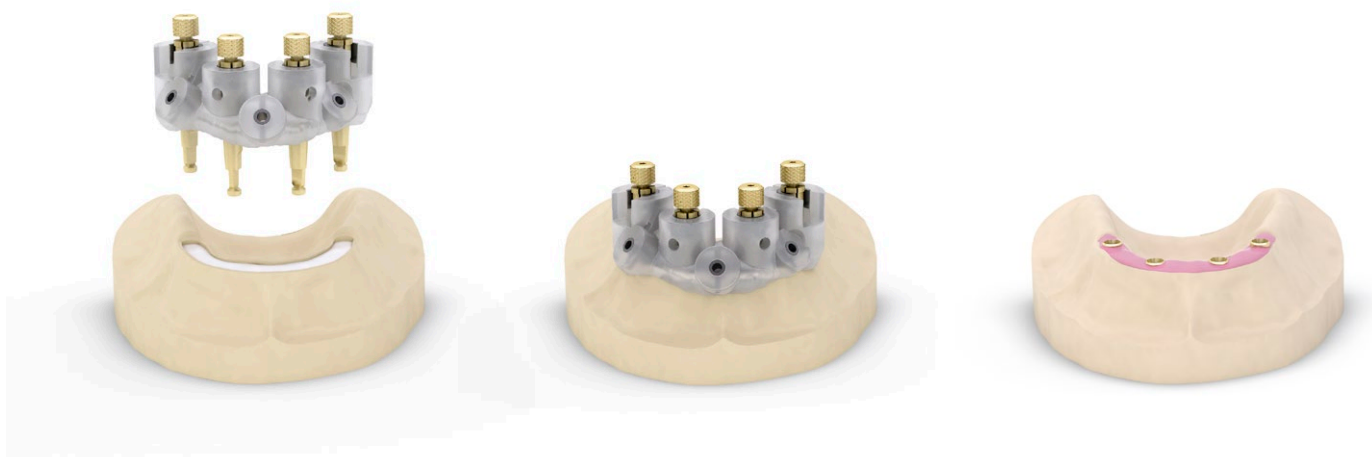

5. Снова разместите шаблон Siplant SAFE Guide на гипсовой отливке со вспомогательным позиционером EV (EV-PositioningAid) и подсоединенными аналогами имплантатов. Затем убедитесь в отсутствии контакта между компонентами и отливкой. При необходимости отрегулируйте положение гипсовой отливки так, чтобы гарантировать посадку без напряжения.

6. Заблокируйте все возможные промежутки между вспомогательным позиционером EV (EV-PositioningAid) и втулками шаблона воском или другим подобным материалом для предотвращения утечки гипса. Рекомендуется использовать технику, предусматривающую создание десневой маски вокруг плеча аналогов. Изначально изготовленный силиконовый ключ может использоваться для воспроизведения формы предыдущей модели и контура слизистой оболочки. Затем заполните пространство, первоначально созданное в отливке, гипсом, чтобы надежно зафиксировать аналоги имплантатов.

7. После того, как гипс застынет, аккуратно отвинтите каждый вспомогательный позиционер EV (EV-PositioningAid) с помощью шестигранной отвертки EV (Hex Driver EV) и удалите шаблон. Теперь у вас есть мастер-модель, которую можно использовать для изготовления немедленной временной реставрации.

Навигационная хирургия с системой Astra Tech Implant System® EV — конструктивные особенности

Принципы измерения



Длина сверла для соответствующей длины имплантата

Длина имплантата	+ Удлинение	+ Кончик сверла	+ Втулка	+ Шейка втулки	= Длина сверла
6 мм	8 мм	1 мм	4 мм	1 мм	20 мм
8 мм	6 мм	1 мм	4 мм	1 мм	20 мм
9 мм	8 мм	1 мм	4 мм	1 мм	23 мм
11 мм	6 мм	1 мм	4 мм	1 мм	23 мм
13 мм	8 мм	1 мм	4 мм	1 мм	27 мм
15 мм	6 мм	1 мм	4 мм	1 мм	27 мм

Длина сверла для соответствующей длины имплантата

Длина имплантата		Длина сверла
 <p>6 мм</p>	 <p>8 мм</p>	 <p>20 мм</p>
 <p>9 мм</p>	 <p>11 мм</p>	 <p>23 мм</p>
 <p>13 мм</p>	 <p>15 мм</p>	 <p>27 мм</p>

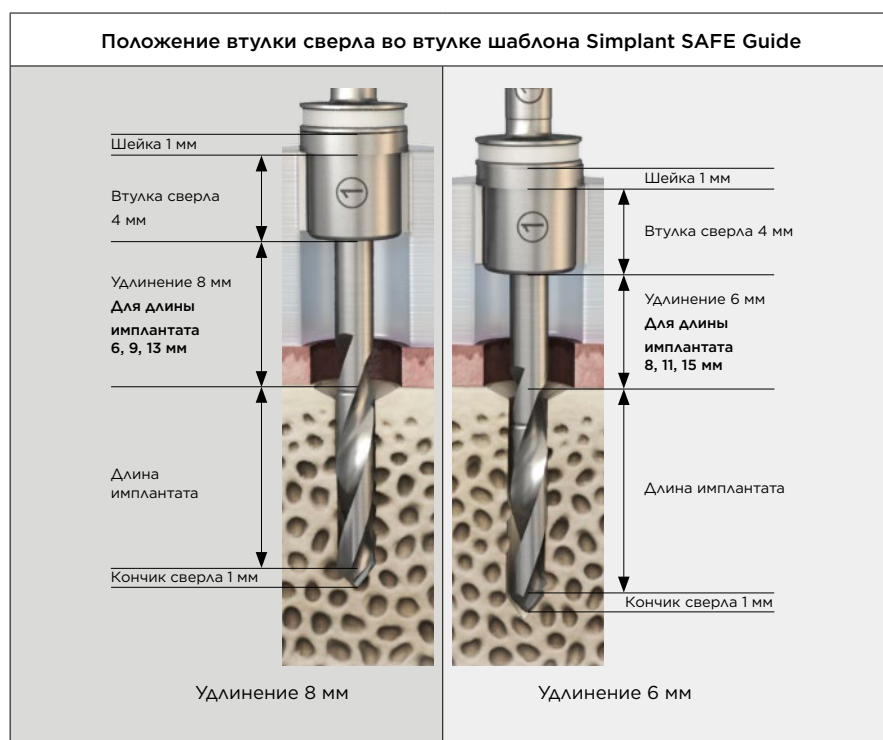

Навигационная хирургия EV, предусматривающая использование программного обеспечения Simplant 3D и шаблона Simplant SAFE Guide, использует втулки на сверлах для направления сверл. Наружные диаметры этих втулок сверл (ND и WD) адаптированы к внутренним размерам титановых направляющих втулок шаблона SAFE Guide. Втулки шаблона имеют внутренний диаметр 4,6 мм (ND) / 5,2 мм (WD) и длину 4 мм.

Втулки сверл направляются втулками шаблона Simplant SAFE Guide. Положение втулки шаблона определяется компанией Simplant и не может быть изменено.

Внимание! При использовании инструментов для навигационной хирургии Astra Tech Implant System EV с продуктами сторонних производителей программного обеспечения 3D-планирования и (или) шаблонов необходимо следовать инструкциям производителя для конкретных направляющих принадлежностей (например, втулки шаблона).

Подробный обзор протокола сверления для OsseoSpeed® EV



Прямые имплантаты OsseoSpeed® EV Straight

Диаметр соединения имплантата и абатмента	Диаметр имплантата	Кость низкой плотности	Кость средней плотности	Кость высокой плотности
3.6	3.6	Начальное сверло EV-GS, диаметр 3,6 (Initial Drill EV-GS Ø3.6) ① -сверло EV-GS, диаметр 1,9 (Drill EV-GS, Ø1.9) ③ -сверло EV-GS, диаметр 2,5/3,1 (Drill EV-GS, Ø2.5/3.1) A -сверло кортикальное EV-GS, диаметр 3,1/3,3 (Cortical Drill EV-GS Ø3.1/3.3)	Начальное сверло EV-GS, диаметр 3,6 (Initial Drill EV-GS Ø3.6) ① -сверло EV-GS, диаметр 1,9 (Drill EV-GS, Ø1.9) ③ -сверло EV-GS, диаметр 2,5/3,1 (Drill EV-GS, Ø2.5/3.1) A -сверло кортикальное EV-GS, диаметр 3,1/3,3 (Cortical Drill EV-GS Ø3.1/3.3) или B -, диаметр 3,1/3,6* V -сверло EV-GS, диаметр 3,1 (Drill EV-GS Ø3.1)	Начальное сверло EV-GS, диаметр 3,6 (Initial Drill EV-GS Ø3.6) ① -сверло EV-GS, диаметр 1,9 (Drill EV-GS, Ø1.9) ③ -сверло EV-GS, диаметр 2,5/3,1 (Drill EV-GS, Ø2.5/3.1) B -сверло кортикальное EV-GS, диаметр 3,1/3,6 (Cortical Drill EV-GS Ø3.1/3.6) X -сверло EV-GS, диаметр 3,1/3,45 (Drill EV-GS Ø3.1/3.45)
4.2	4.2	Начальное сверло EV-GS, диаметр 4,2 (Initial Drill EV-GS Ø4.2) ① -сверло EV-GS, диаметр 1,9 (Drill EV-GS, Ø1.9) ③ -сверло EV-GS, диаметр 2,5/3,1 (Drill EV-GS, Ø2.5/3.1) ④ -сверло EV-GS, диаметр 3,1/3,7 (Drill EV-GS Ø3.1/3.7) A -сверло кортикальное EV-GS, диаметр 3,7/3,9 (Cortical Drill EV-GS Ø3.7/3.9)	Начальное сверло EV-GS, диаметр 4,2 (Initial Drill EV-GS Ø4.2) ① -сверло EV-GS, диаметр 1,9 (Drill EV-GS, Ø1.9) ③ -сверло EV-GS, диаметр 2,5/3,1 (Drill EV-GS, Ø2.5/3.1) ④ -сверло EV-GS, диаметр 3,1/3,7 (Drill EV-GS Ø3.1/3.7) A -сверло кортикальное EV-GS, диаметр 3,7/3,9 (Cortical Drill EV-GS Ø3.7/3.9) или B -, диаметр 3,7/4,2* V -сверло EV-GS, диаметр 3,7 (Drill EV-GS Ø3.7)	Начальное сверло EV-GS, диаметр 4,2 (Initial Drill EV-GS Ø4.2) ① -сверло EV-GS, диаметр 1,9 (Drill EV-GS, Ø1.9) ③ -сверло EV-GS, диаметр 2,5/3,1 (Drill EV-GS, Ø2.5/3.1) ④ -сверло EV-GS, диаметр 3,1/3,7 (Drill EV-GS Ø3.1/3.7) B -сверло кортикальное EV-GS, диаметр 3,7/4,2 (Cortical Drill EV-GS Ø3.7/4.2) X -сверло EV-GS, диаметр 3,7/4,05 (Drill EV-GS Ø3.7/4.05)
4.8	4.8	Начальное сверло EV-GS, диаметр 4,8 (Initial Drill EV-GS Ø4.8) ① -сверло EV-GS, диаметр 1,9 (Drill EV-GS, Ø1.9) ③ -сверло EV-GS, диаметр 2,5/3,1 (Drill EV-GS, Ø2.5/3.1) ⑤ -сверло EV-GS, диаметр 3,7/4,3 (Drill EV-GS Ø3.7/4.3) A -сверло кортикальное EV-GS, диаметр 4,3/4,5 (Cortical Drill EV-GS Ø4.3/4.5)	Начальное сверло EV-GS, диаметр 4,8 (Initial Drill EV-GS Ø4.8) ① -сверло EV-GS, диаметр 1,9 (Drill EV-GS, Ø1.9) ③ -сверло EV-GS, диаметр 2,5/3,1 (Drill EV-GS, Ø2.5/3.1) ⑤ -сверло EV-GS, диаметр 3,7/4,3 (Drill EV-GS Ø3.7/4.3) A -сверло кортикальное EV-GS, диаметр 4,3/4,5 (Cortical Drill EV-GS Ø4.3/4.5) или B -, диаметр 4,3/4,8* V -сверло EV-GS, диаметр 4,3 (Drill EV-GS Ø4.3)	Начальное сверло EV-GS, диаметр 4,8 (Initial Drill EV-GS Ø4.8) ① -сверло EV-GS, диаметр 1,9 (Drill EV-GS, Ø1.9) ③ -сверло EV-GS, диаметр 2,5/3,1 (Drill EV-GS, Ø2.5/3.1) ⑤ -сверло EV-GS, диаметр 3,7/4,3 (Drill EV-GS Ø3.7/4.3) B -сверло кортикальное EV-GS, диаметр 4,3/4,8 (Cortical Drill EV-GS Ø4.3/4.8) X -сверло EV-GS, диаметр 4,3/4,65 (Drill EV-GS Ø4.3/4.65)



Конические имплантаты OsseoSpeed® EV

4.2	3.6	Начальное сверло EV-GS, диаметр 4,2 (Initial Drill EV-GS Ø4.2) ① -сверло EV-GS, диаметр 1,9 (Drill EV-GS, Ø1.9) ③ -сверло ступенчатое EV-GS, диаметр 2,5/3,1 (Step Drill EV-GS Ø2.5/3.1) A/B -сверло коническое EV-GS, диаметр 3,1/4,2 (Conical Drill EV-GS Ø3.1/4.2)	Начальное сверло EV-GS, диаметр 4,2 (Initial Drill EV-GS Ø4.2) ① -сверло винтовое EV-GS, диаметр 1,9 (Twist Drill EV-GS Ø1.9) ③ -сверло ступенчатое EV-GS, диаметр 2,5/3,1 (Step Drill EV-GS Ø2.5/3.1) A/B -сверло коническое EV-GS, диаметр 3,1/4,2 (Conical Drill EV-GS Ø3.1/4.2)** V -сверло винтовое EV-GS, диаметр 3,1 (Twist Drill EV-GS Ø3.1)	Начальное сверло EV-GS, диаметр 4,2 (Initial Drill EV-GS Ø4.2) ① -сверло винтовое EV-GS, диаметр 1,9 (Twist Drill EV-GS Ø1.9) ③ -сверло ступенчатое EV-GS, диаметр 2,5/3,1 (Step Drill EV-GS Ø2.5/3.1) A/B -сверло коническое EV-GS, диаметр 3,1/4,2 (Conical Drill EV-GS Ø3.1/4.2) X -сверло ступенчатое EV-GS, диаметр 3,1/3,45 (Step Drill EV-GS Ø3.1/3.45)
4.8	4.2	Начальное сверло EV-GS, диаметр 4,8 (Initial Drill EV-GS Ø4.8) ① -сверло винтовое EV-GS, диаметр 1,9 (Twist Drill EV-GS Ø1.9) ③ -сверло ступенчатое EV-GS, диаметр 2,5/3,1 (Step Drill EV-GS Ø2.5/3.1) ④ -сверло ступенчатое EV-GS, диаметр 3,1/3,7 (Step Drill EV-GS Ø3.1/3.7) A/B -сверло коническое EV-GS, диаметр 3,7/4,8 (Conical Drill EV-GS Ø3.7/4.8)	Начальное сверло EV-GS, диаметр 4,8 (Initial Drill EV-GS Ø4.8) ① -сверло винтовое EV-GS, диаметр 1,9 (Twist Drill EV-GS Ø1.9) ③ -сверло ступенчатое EV-GS, диаметр 2,5/3,1 (Step Drill EV-GS Ø2.5/3.1) ④ -сверло ступенчатое EV-GS, диаметр 3,1/3,7 (Step Drill EV-GS Ø3.1/3.7) A/B -сверло коническое EV-GS, диаметр 3,7/4,8 (Conical Drill EV-GS Ø3.7/4.8)** V -сверло винтовое EV-GS, диаметр 3,7 (Twist Drill EV-GS Ø3.7)	Начальное сверло EV-GS, диаметр 4,8 (Initial Drill EV-GS Ø4.8) ① -сверло винтовое EV-GS, диаметр 1,9 (Twist Drill EV-GS Ø1.9) ③ -сверло ступенчатое EV-GS, диаметр 2,5/3,1 (Step Drill EV-GS Ø2.5/3.1) ④ -сверло ступенчатое EV-GS, диаметр 3,1/3,7 (Step Drill EV-GS Ø3.1/3.7) A/B -сверло коническое EV-GS, диаметр 3,7/4,8 (Conical Drill EV-GS Ø3.7/4.8) X -сверло ступенчатое EV-GS, диаметр 3,7/4,05 (Step Drill EV-GS Ø3.7/4.05)

* Выберите сверло кортикальное EV (Cortical Drill EV) A или B в зависимости от толщины кортикальной кости.

** Выберите индикацию глубины A или B в зависимости от толщины кортикальной кости.

Каталог продукции

Планирование установки имплантатов и ортопедической конструкции в программном обеспечении с использованием системы имплантатов Astra Tech Implant System® EV



Один хирургический лоток — два варианта накладок

Один хирургический лоток — два варианта накладок

Конструкция лотка для навигационной хирургии с двумя сменными накладками позволяет наполнять лоток теми компонентами, которые необходимы в вашей работе.

Streamline

Накладка Streamline (Streamline Overlay) предназначена для прямых имплантатов OsseoSpeed EV (3,6, 4,2, 4,8) от 6 мм до 15 мм.

Streamline

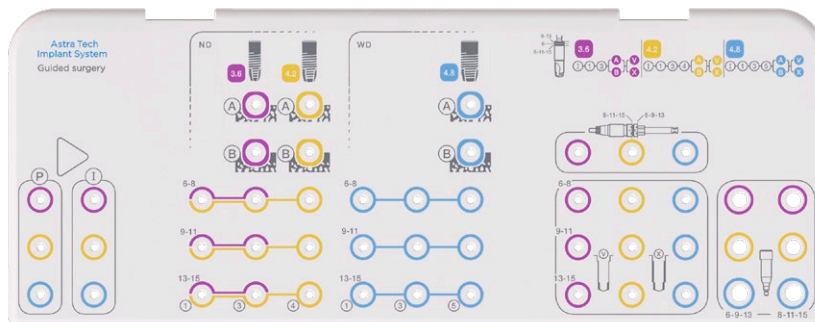

Proline

Накладка Proline (Proline Overlay) поддерживает весь ассортимент компонентов, используемых в навигационной хирургии с применением имплантатов OsseoSpeed EV (3,6, 4,2, 4,8), включая прямые (6–15 мм), конические (8–15 мм) и Profile EV (8–15 мм).

Proline

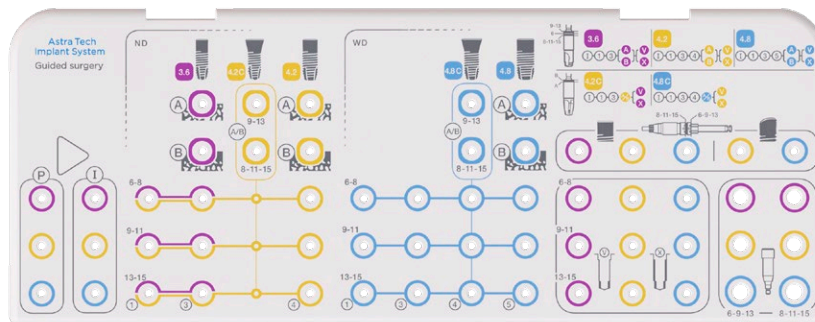

Накладки могут быть прищелкнуты к основанию лотка. Это решение дает возможность адаптировать содержимое лотка в соответствии с конкретными потребностями.

Лоток хирургический большой EV (Large Tray EV) (без накладки)

	Streamline	Proline
Арт.	25769	26098

Имплантат dentalный OsseoSpeed EV (OsseoSpeed® EV)

	Прямой		Конический		Profile прямой		Profile конический		
	3,6	4,2	4,2	4,8	P 4,2	P 4,8	P 4,2	P 4,8	
Ø	3,6 S	4,2 S	4,2 C	4,8 C	4,2 PS	4,8 PS	4,2 PC	4,8 PC	
Длина									
6 мм	+	+	+						
8 мм	+	+	+	+	+	+	+	+	
9 мм	+	+	+	+	+	+	+	+	
11 мм	+	+	+	+	+	+	+	+	
13 мм	+	+	+	+	+	+	+	+	
15 мм	+	+	+	+	+	+	+	+	

Начальное сверло

Начальное сверло



Ø (мм)	3,6	4,2	4,8
Арт.	26013	26014	26015

Начальное сверло

Нержавеющая сталь

- Создание начальной точки для последующих сверлений.
- Лазерная маркировка глубины в соответствии с длиной имплантата.
- Поставляются стерильными.
- Лазерная маркировка I и диаметра соответствующего имплантата.
- Цвет: соответствует размеру имплантата.
- Для многоразового использования.

Препарирование губчатой кости

Сверло EV-GS с узкой втулкой (Drill EV-GS with narrow diameter Sleeve) (ND)

Нержавеющая сталь

- Сверла для препарирования губчатой кости.
- Механический ограничитель глубины.
- Поставляется в стерильном виде с втулкой на сверле.
- Лазерная маркировка соответствующего номера и диаметра сверла.
- Цвет: белый для всех диаметров.
- Сверло: многогранное.
- Втулка: одноразовая.

Примечание. При использовании программного обеспечения Siplant или службы планирования mySiplant эти сверла можно заказывать для конкретного случая с шаблоном SAFE Guide.

Сверло EV-GS с узкой втулкой (Drill EV-GS with narrow diameter Sleeve) (ND)

1-сверло EV-GS (Drill EV-GS), ND



3.6 4.2

3-сверло EV-GS (Drill EV-GS), ND



3.6 4.2

4-сверло EV-GS (Drill EV-GS), ND



4.2

Ø (мм)	Ø 1,9 ND	Ø 2,5/3,1 ND	Ø 3,1/3,7 ND
Длина имплантата	6–8 мм	6–8 мм	6–8 мм
Арт.	26051	26054	26057
Длина имплантата	9–11 мм	9–11 мм	9–11 мм
Арт.	26052	26055	26058
Длина имплантата	13–15 мм	13–15 мм	13–15 мм
Арт.	26053	26056	26059

Сверло EV-GS с широкой втулкой (Drill EV-GS with wide diameter Sleeve) (WD)

Нержавеющая сталь

- Сверла для препарирования губчатой кости.
- Механический ограничитель глубины.
- Поставляется в стерильном виде с втулкой на сверле.
- Лазерная маркировка соответствующего номера и диаметра сверла.
- Цвет: белый для всех диаметров.
- Сверло: многогранное.
- Втулка: одноразовая.

Примечание. При использовании программного обеспечения Siplant или службы планирования mySiplant эти сверла можно заказывать для конкретного случая с шаблоном SAFE Guide.

Сверло EV-GS с широкой втулкой (Drill EV-GS with wide diameter Sleeve) (WD)

1-сверло EV-GS (Drill EV-GS), WD



4.8

3-сверло EV-GS (Drill EV-GS), WD



4.8

4-сверло EV-GS (Drill EV-GS), WD



4.8

5-сверло EV-GS (Drill EV-GS), WD



4.8

Ø (мм)	Ø 1,9 WD	Ø 2,5/3,1 WD	Ø 3,1/3,7 WD	Ø 3,7/4,3 WD
Длина имплантата	6–8 мм	6–8 мм	6–8 мм	6–8 мм
Арт.	26060	26063	26066	26069
Длина имплантата	9–11 мм	9–11 мм	9–11 мм	9–11 мм
Арт.	26061	26064	26067	26070
Длина имплантата	13–15 мм	13–15 мм	13–15 мм	13–15 мм
Арт.	26062	26065	26068	26071

Препарирование кортикальной кости — прямые имплантаты

Сверло кортикальное EV-GS (Cortical Drill EV-GS)

(A)-сверло кортикальное EV-GS (Cortical Drill EV-GS)
(B)-сверло кортикальное EV-GS (Cortical Drill EV-GS)
(A)-сверло кортикальное EV-GS (Cortical Drill EV-GS)
(B)-сверло кортикальное EV-GS (Cortical Drill EV-GS)
(A)-сверло кортикальное EV-GS (Cortical Drill EV-GS)
(B)-сверло кортикальное EV-GS (Cortical Drill EV-GS)



3.6



3.6



4.2



4.2



4.8



4.8

Ø (мм)	Ø 3,1/3,3	Ø 3,1/3,6	Ø 3,7/3,9	Ø 3,7/4,2	Ø 4,3/4,5	Ø 4,3/4,8
Арт.	26004	26005	26006	26007	26008	26009

Сверло кортикальное EV-GS (Cortical Drill EV-GS)

Нержавеющая сталь

- Для прямых имплантатов.
- Сверла для обязательного препарирования кортикального слоя с целью снижения давления внутри кости в области шейки имплантата.
- Поставляются стерильными.
- Цвет: соответствует размеру имплантата.
- Лазерная маркировка **(A)** или **(B)**, диаметра сверла и длины имплантата.
- Выгравированная лазером отметка глубины.
- **(A)** — тонкая кортикальная кость < 2 мм.
- **(B)** — толстая кортикальная кость ≥ 2 мм.
- Для многоразового использования.

Препарирование кортикальной кости — конические имплантаты

Сверло коническое EV-GS (Conical Drill EV-GS)

A/B-сверло EV-GS 4,2C, 9-13 (A/B-Drill EV-GS 4.2C, 9-13)
 A/B-сверло EV-GS 4,2C, 8-11-15 (A/B-Drill EV-GS 4.2C, 8-11-15)
 A/B-сверло EV-GS 4,8C, 9-13 (A/B-Drill EV-GS 4.8C, 9-13)
 A/B-сверло EV-GS 4,8C, 8-11-15 (A/B-Drill EV-GS 4.8C, 8-11-15)



4.2



4.2



4.8



4.8

Ø (мм)	Ø 3,1/4,2	Ø 3,1/4,2	Ø 3,7/4,8	Ø 3,7/4,8
Арт.	26000	26001	26002	26003

Сверло коническое EV-GS (Conical Drill EV-GS)

Нержавеющая сталь

- Для конических имплантатов.
- Сверла для обязательного препарирования кортикального слоя с целью снижения давления внутри кости в области шейки имплантата и для препарирования конической части костного ложа.
- **(A)** — тонкая кортикальная кость < 2 мм.
- **(B)** — толстая кортикальная кость ≥ 2 мм.
- Поставляются стерильными.
- Цвет: соответствует размеру имплантата.
- Лазерная маркировка **(A/B)**, диаметра сверла и длины имплантата.
- Для многоразового использования.

Препарирование губчатой кости

V-сверло винтовое (V – Twist Drill) — препарирование апикальной части

После открытия пограничного кортикального слоя кортикальным сверлом (A) или (B) V-сверло винтовое используется для удаления апикального уступа остеотомического отверстия.

В большинстве случаев настоятельно рекомендуется использовать винтовое сверло (V) для устранения апикального контакта с костью и снижения риска необходимости высокого усилия фиксации при установке и давления на периапикальную кость.

- Механический ограничитель глубины.
 - Поставляется в стерильном виде с втулкой на сверле.
 - Лазерная маркировка (V), диаметра сверла и длины имплантата.
 - Цвет: соответствует размеру имплантата.
- Примечание.** Для конических имплантатов этот цвет означает диаметр тела имплантата.
- Сверло: многоразовое.
 - Втулка: одноразовая.

Примечание. При использовании программного обеспечения Siplant или службы планирования mySiplant эти сверла можно заказывать для конкретного случая с шаблоном SAFE Guide.

(V)-сверло EV-GS (Drill EV-GS)

(V)-сверло EV-GS 3,6-4,2C (Drill EV-GS 3.6-4.2C)



3.6 4.2

(V)-сверло EV-GS 4,2 (Drill EV-GS 4.2)



4.2

(V)-сверло EV-GS 4,8C (Drill EV-GS 4.8C)



4.8

(V)-сверло EV-GS 4,8 (Drill EV-GS 4.8)



4.8

Ø (мм)	Ø 3,1	Ø 3,7	Ø 3,7	Ø 4,3
Длина имплантата	6–8 мм	6–8 мм	6–8 мм	6–8 мм
Арт.	26084	26087	26090	26093
Длина имплантата	9–11 мм	9–11 мм	9–11 мм	9–11 мм
Арт.	26085	26088	26091	26094
Длина имплантата	13–15 мм	13–15 мм	13–15 мм	13–15 мм
Арт.	26086	26089	26092	26095

X-сверло ступенчатое (X-Step Drill) — препарирование тела и апикальной части

После открытия пограничного кортикального слоя кортикальным сверлом (B) или коническим сверлом (A/B) до уровня В в ситуациях с плотной костью используется ступенчатое сверло (X) для расширения остеотомического отверстия целиком, то есть области тела остеотомического отверстия, и устранения апикального контакта с костью.

- Механический ограничитель глубины.
 - Поставляется в стерильном виде с втулкой на сверле.
 - Лазерная маркировка (X), диаметра сверла и длины имплантата.
 - Цвет: соответствует размеру имплантата.
- Примечание.** Для конических имплантатов этот цвет означает диаметр тела имплантата.
- Сверло: многоразовое.
 - Втулка: одноразовая.

Примечание. При использовании программного обеспечения Siplant или службы планирования mySiplant эти сверла можно заказывать для конкретного случая с шаблоном SAFE Guide.

(X)-сверло EV-GS (Drill EV-GS)

(X)-сверло EV-GS 3,6-4,2C (Drill EV-GS 3.6-4.2C)



3.6 4.2

(X)-сверло EV-GS 4,2 (Drill EV-GS 4.2)



4.2

(X)-сверло EV-GS 4,8C (Drill EV-GS 4.8C)



4.8

(X)-сверло EV-GS 4,8 (Drill EV-GS 4.8)



4.8

Ø (мм)	Ø 3,1/3,45	Ø 3,7/4,05	Ø 3,7/4,05	Ø 4,3/4,65
Длина имплантата	6–8 мм	6–8 мм	6–8 мм	6–8 мм
Арт.	26072	26075	26078	26081
Длина имплантата	9–11 мм	9–11 мм	9–11 мм	9–11 мм
Арт.	26073	26076	26079	26082
Длина имплантата	13–15 мм	13–15 мм	13–15 мм	13–15 мм
Арт.	26074	26077	26080	26083

Имплантовод EV-GS (Implant Driver EV-GS)

Имплантовод EV-GS (Implant Driver EV-GS)

Имплантовод EV-GS 3,6 (Implant Driver EV-GS 3.6)

Имплантовод EV-GS 4,2 (Implant Driver EV-GS 4.2)

Имплантовод EV-GS 4,8 (Implant Driver EV-GS 4.8)

Удлинитель для имплантовода EV-GS (Implant Driver Extender EV-GS)



3.6

4.2

4.8

Версия	Прямой и конический	Прямой и конический	Прямой и конический	
Арт.	26016	26017	26018	26021

P_{4.2}P_{4.8}

Версия		Profile	Profile	
Арт.		26019	26020	

Хирургические инструменты Имплантовод EV-GS (Implant Driver EV-GS)

Нержавеющая сталь, нестерильно.

- Для захвата и установки имплантата.
- Две бороздки уровня для обозначения глубины в соответствии с шаблоном.
- Шесть выемок для прямых и конических имплантатов для облегчения установки в правильное положение.
- Одна выемка для имплантатов OsseoSpeed Profile EV для облегчения установки в правильное положение.

Примечание. Для использования с рукояткой для динамометрического ключа EV хирургической (Surgical Driver Handle EV) для углового наконечника (Contra Angle) или динамометрического ключа (Torque Wrench) — артикул 25775. Каталог продукции Astra Tech Implant System EV

- Для сверл и имплантоводов можно использовать удлинитель EV-GS (Extender EV-GS).

Вспомогательный позиционер (PositioningAid)

Система позиционирования

Вспомогательный позиционер EV (EV-PositioningAid)

Вспомогательный позиционер EV (EV-PositioningAid)

Вспомогательный позиционер EV (EV-PositioningAid)



3.6

4.2

4.8

Ø (мм)	Ø 3,6	Ø 4,2	Ø 4,8
Длина имплантата	8–11–15 мм	8–11–15 мм	8–11–15 мм
Тип	Прямой и конический	Прямой и конический	Прямой и конический
Арт.	26039	26041	26043
Длина имплантата	6–9–13 мм	6–9–13 мм	6–9–13 мм
Тип	Прямой и конический	Прямой и конический	Прямой и конический
Арт.	26040	26042	26044

P_{4.2}P_{4.8}

Длина имплантата		8–11–15 мм	8–11–15 мм
Тип		Profile	Profile
Арт.		26045	26047
Длина имплантата		6–9–13 мм	6–9–13 мм
Тип		Profile	Profile
Арт.		26046	26048

Система позиционирования

Титан



- Для многоразового использования.
- Цвет: соответствует размеру имплантата.
- Лазерная маркировка: длина имплантата 6–9–13 или 8–11–15 мм.

Система фиксации

Стабилизирующие абатменты

Титан

- Для многоразового использования.
- Цвет: соответствует размеру имплантата.
- Стабилизирует шаблон для дальнейшей обработки имплантата.
- Лазерная маркировка: длина 6–9–13 или 8–11–15 мм и диаметр имплантата.

Стабилизирующие абатменты	Абатмент стабилизирующий EV (EV-Stabilization Abutment)	Абатмент стабилизирующий EV (EV-Stabilization Abutment)	Абатмент стабилизирующий EV (EV-Stabilization Abutment)
			
	3.6	4.2	4.8
Ø (мм)	Ø 3,6	Ø 4,2	Ø 4,8
Длина имплантата	8–11–15 мм	8–11–15 мм	8–11–15 мм
Арт.	26033	26035	26037
Длина имплантата	6–9–13 мм	6–9–13 мм	6–9–13 мм
Арт.	26034	26036	26038

Система Sleeve-on-Drill (Sleeve-on-Drill™)

Нержавеющая сталь

- Поставляются стерильными.
- Лазерная маркировка внутреннего и внешнего диаметра втулки в соответствии с соответствующим типом сверла.
- Внешний диаметр втулки = внутренний диаметр втулки шаблона SAFE Guide
ND — узкий диаметр
WD — широкий диаметр
- Для одноразового использования.

Примечание. При использовании программного обеспечения Simplant или службы планирования mySimplant эти втулки можно заказывать для конкретного случая с шаблоном SAFE Guide.

Направляющие втулки

Система Sleeve-on-Drill (Sleeve-on-Drill™)

ND (узкая)

WD (широкая)



	ND (узкая)	WD (широкая)
Тип сверла и Ø внутр.	1-Втулка Ø 1,9 ND	1-Втулка Ø 1,9 WD
Арт.	26022	26027
Тип сверла и Ø внутр.	3/V-Втулка Ø 3,1 ND	3-Втулка Ø 3,1 WD
Арт.	26023	26028
Тип сверла и Ø внутр.	4/V-Втулка Ø 3,7 ND	4/V-Втулка Ø 3,7 WD
Арт.	26024	26029
Тип сверла и Ø внутр.	X-Втулка Ø 3,45 ND	5/V-Втулка Ø 4,3 WD
Арт.	26025	26030
Тип сверла и Ø внутр.	X-Втулка Ø 4,05 ND	X-Втулка Ø 4,05 WD
Арт.	26026	26031
Тип сверла и Ø внутр.	-	X-Втулка Ø 4,65 WD
Арт.	-	26032

Инструкции по очистке и стерилизации





Компоненты системы имплантатов Astra Tech EV нуждаются в очистке и стерилизации перед клиническим использованием, за исключением стерильных продуктов. Соблюдайте рекомендации, изложенные в инструкциях по очистке и стерилизации для системы имплантатов Astra

Tech Implant System EV. Компанией Dentsply Sirona разработаны и аттестованы инструкции по очистке и стерилизации компонентов системы имплантатов Astra Tech Implant System EV. Эти инструкции разработаны в соответствии с применимыми стандартами.

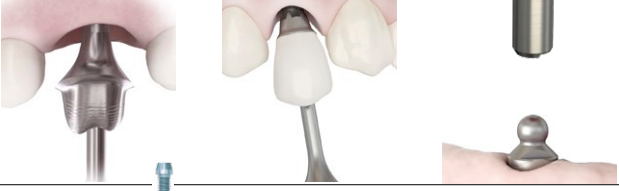

Инструкции по очистке и стерилизации компонентов системы имплантатов Astra Tech Implant System EV — 32671332

Руководство по усилию фиксации — рекомендуемое усилие во время установки и фиксации

Тип устанавливаемой продукции		Усилие фиксации, Нсм
<ul style="list-style-type: none"> ■ Установка имплантата 		Максимум 45 Нсм
<ul style="list-style-type: none"> ■ Винты-заглушки ■ Компоненты для заживления 		5–10 Нсм Вручную / легкий нажим пальцами
<ul style="list-style-type: none"> ■ Временные абатменты ■ Временные реставрации на всех уровнях 		15 Нсм
<ul style="list-style-type: none"> ■ Постоянные абатменты ■ Реставрации одиночных зубов на уровне имплантатов 		25 Нсм
<ul style="list-style-type: none"> ■ Окончательные реставрации на уровне абатментов 		15 Нсм

Информация о символах на этикетках и инструкции по применению

 Дата производства. Date of manufacture	 Single use	 Consult instructions for use ifu.dentsplysirona.com
 Официальный производитель.	 Do not re-sterilize	 Номер лота/партии.
 Срок годности. Use by	 ГОСТ — система сертификации качества в Российской Федерации.	 Артикул.
 Стерилизация облучением.	 Изделия Astra Tech Implant System* имеют маркировку CE и соответствуют требованиям директивы по медицинскому оборудованию.	 Включает номер артикула (номер GTIN), номер лота и количество.
 Внимание! В соответствии с федеральным законодательством (США) допускается продажа данного изделия только стоматологам и врачам или по их заказу.	 Do not use if package is damaged Не используйте, если упаковка повреждена.	* Для чтения файлов в формате PDF необходима программа Adobe Reader, доступная бесплатно по адресу get.adobe.com/reader .

О компании Dentsply Sirona Implants

Компания Dentsply Sirona Implants предлагает широчайший ассортимент решений для всех этапов лечения с помощью имплантатов, в том числе системы имплантатов Ankylos®, Astra Tech Implant System® и Xive®, цифровые технологии, такие как Atlantis® — высокоиндивидуализированные CAD/CAM-решения — и навигационная хирургия Simplant®, решения по восстановительному лечению Symbios® и программы повышения квалификации и развития бизнеса, такие как STEPPS™. Dentsply Sirona Implants — надежный партнер специалистов в области стоматологии, дающий возможность добиваться предсказуемых и долговечных результатов дентальной имплантации и улучшать качество жизни пациентов.

О компании Dentsply Sirona

Dentsply Sirona — крупнейший мировой производитель профессиональных стоматологических материалов и технологий, который уже более 130 лет внедряет инновации и оказывает услуги стоматологам и пациентам по всему миру. Dentsply Sirona разрабатывает, производит и продает полную линейку решений, включая стоматологическую продукцию и продукцию для гигиены полости рта, а также другие расходные медицинские устройства из обширного ассортимента брендов мирового уровня. Изделия Dentsply Sirona под маркой The Dental Solutions Company™ — это инновационные эффективные решения для более качественного, безопасного и быстрого лечения зубов. Общемировая штаб-квартира Dentsply Sirona находится в Йорке (Пенсильвания, США), а международная штаб-квартира — в Зальцбурге (Австрия). Акции компании представлены на американской бирже NASDAQ под кодом XRAY.

Дополнительную информацию о компании Dentsply Sirona и ее продукции см. на сайте www.dentsplysirona.com.